

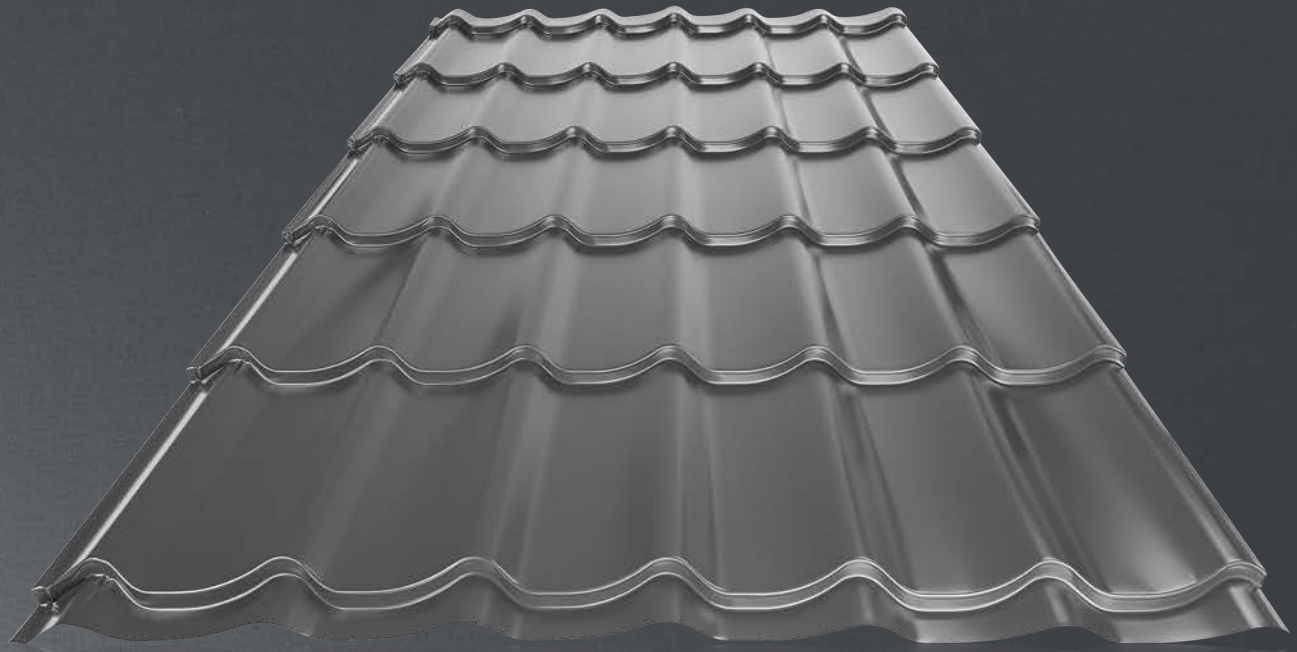

# L'AHKÁ STREŠNÁ KRYTINA UNI1, UNI2 A DOPLNKY

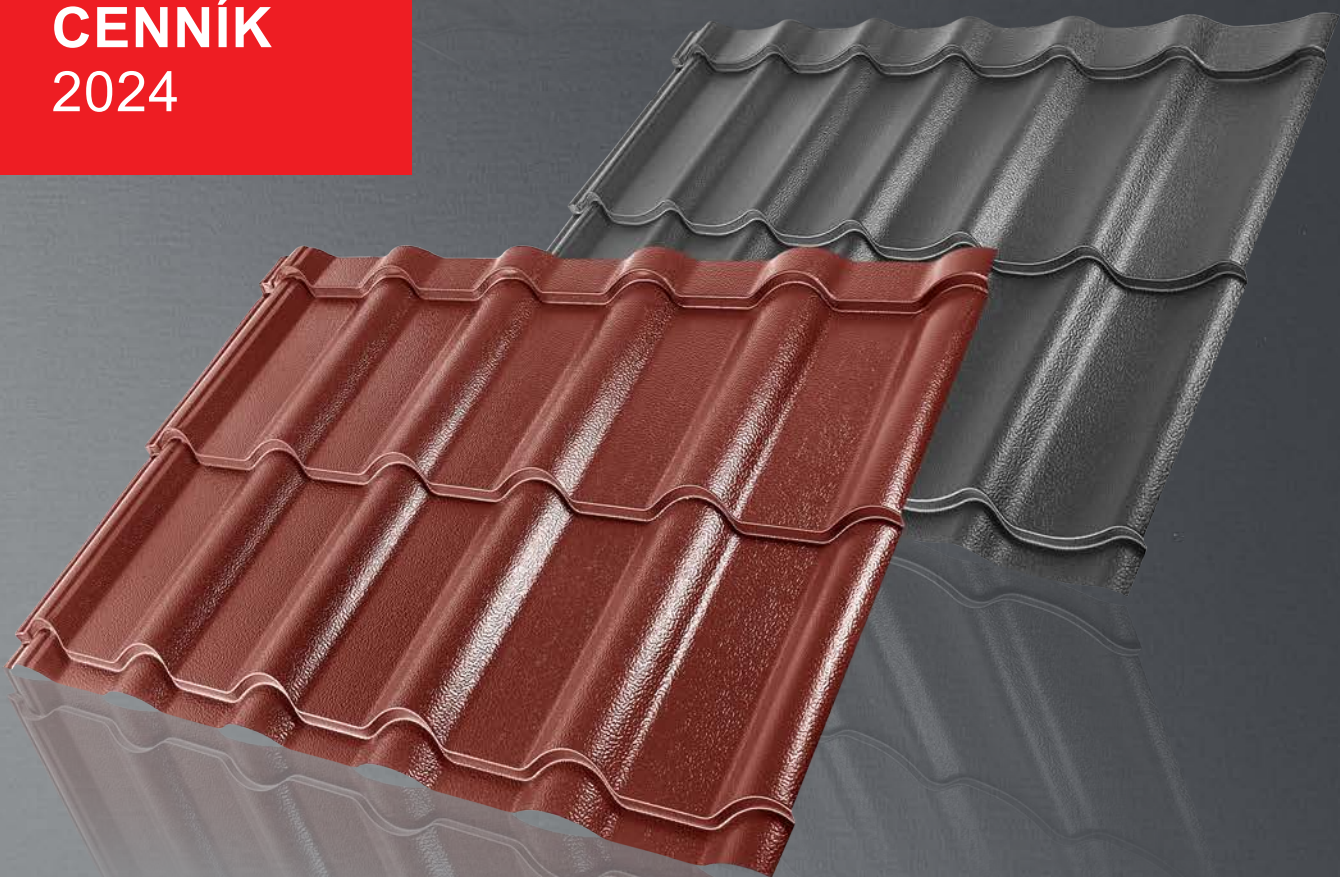

**CENNÍK**  
2024



POWERFUL PARTNER FOR YOUR ROOF

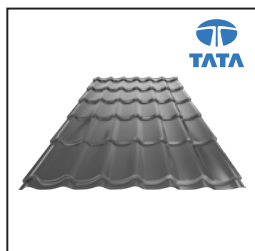

UNI 1 | 14



UNI 1 MATT | 16

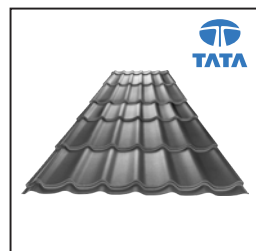

UNI 1 STUCCO | 17

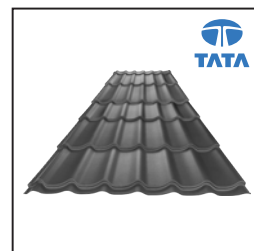

UNI 1 MATT STUCCO | 18

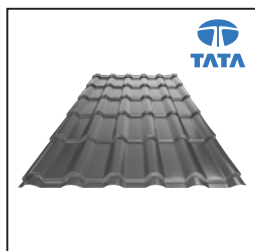

UNI 2 | 19



UNI 2 MATT | 21

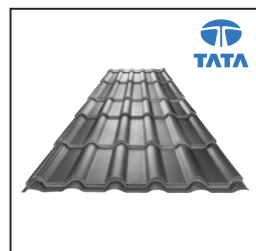

UNI 2 STUCCO | 22

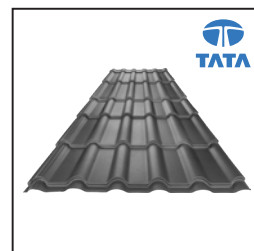

UNI 2 MATT STUCCO | 23

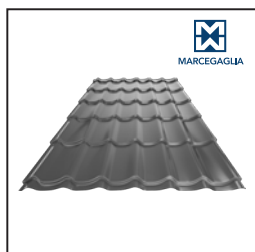

UNI 1 | 24

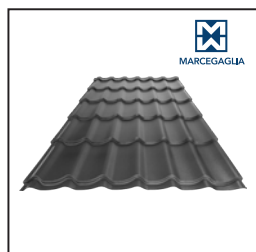

UNI 1 MATT | 26

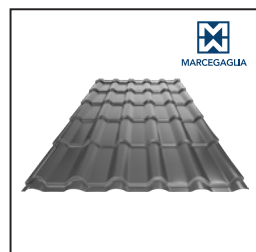

UNI 2 | 28

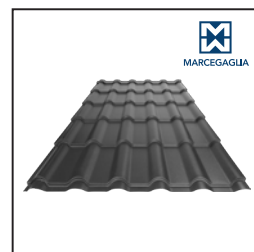

UNI 2 MATT | 30

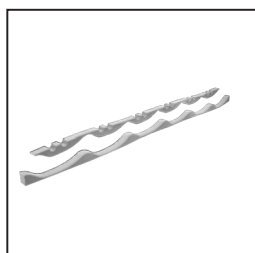

UNI Doplnky | 32

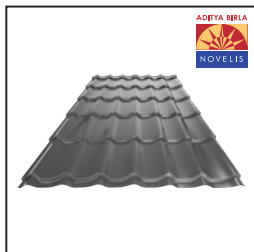

UNI 1

| 58

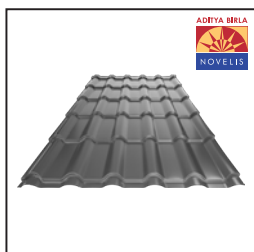

UNI 2

| 59

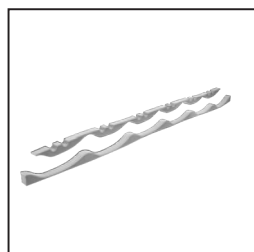

UNI Doplnky

| 60

**KJG**

QUALITY®

UNI 1

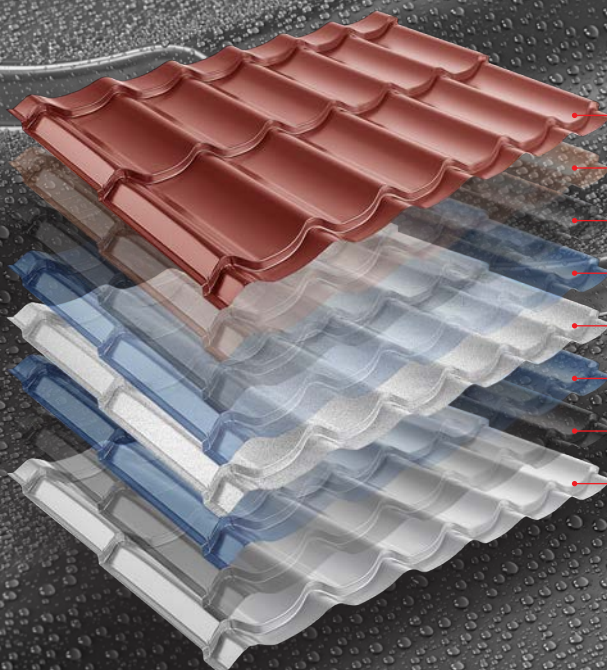

VRCHNÝ LAK

PRIMER

POVRCHOVÁ ÚPRAVA

KOVOVÝ POVLAK

VLASTNÝ OPTIMALIZOVANÝ OCELOVÝ PÁS PRE KRYTINU KJG

KOVOVÝ POVLAK

POVRCHOVÁ ÚPRAVA

SPODNÝ LAK

**KJG**

QUALITY®

UNI 2

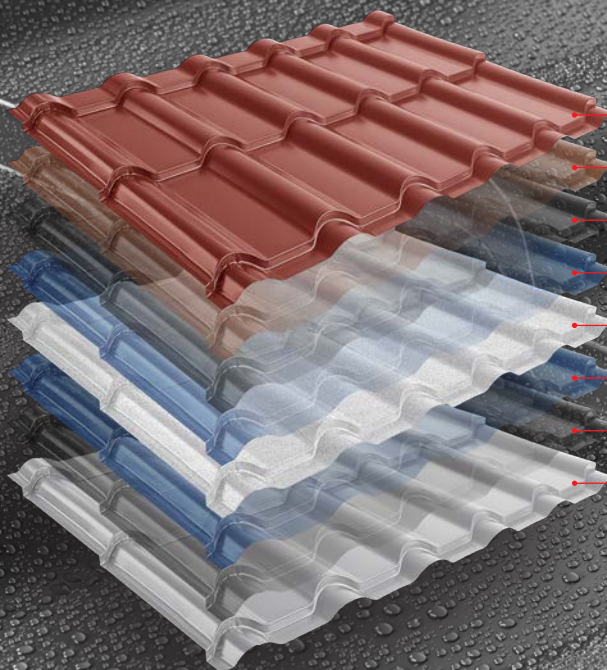

VRCHNÝ LAK

PRIMER

POVRCHOVÁ ÚPRAVA

KOVOVÝ POVLAK

VLASTNÝ OPTIMALIZOVANÝ OCELOVÝ PÁS PRE KRYTINU KJG

KOVOVÝ POVLAK

POVRCHOVÁ ÚPRAVA

SPODNÝ LAK



# POZINK

## POLYESTER, MATT, STUCCO, MATT STUCCO

---

### TATA STEEL

Spoločnosť Tata bola založená v roku 1868 spoločnosťou Jamsetji Nusserwanji Tata a sídlom v Indii. Je globálnym obchodným konglomerátom, ktorý pôsobí vo viac ako 100 krajinách na piatich kontinentoch. Od skorého nástupu do ocele a automobilov, aby sa držal krok s najnovšími technológiami, má dnes skupina Tata silnú pozíciu v rôznych odvetviach, ako sú agrochemikálie, automobilový priemysel, chemikálie, stavebníctvo, financie a spotrebné výrobky.



### MARCEGAGLIA

Marcegaglia je vedúci hráč v Taliansku a najväčší nezávislý globálny operátor v oceliarskom priemysle. S každým rokom spracovaným 5,6 milióna ton a s obratom viac ako 5 miliárd eur (2017), je marcegaglia talianskou priemyselnou skupinou, ktorá je popredným hráčom v Európe a na celom svete v transformácii ocele. Získané vedenie je výsledkom dlhej, pevnej a stabilnej rastovej cesty, ktorá robí marcegaglia najväčším nezávislým globálnym hráčom v transformácii ocele.





UNI 1

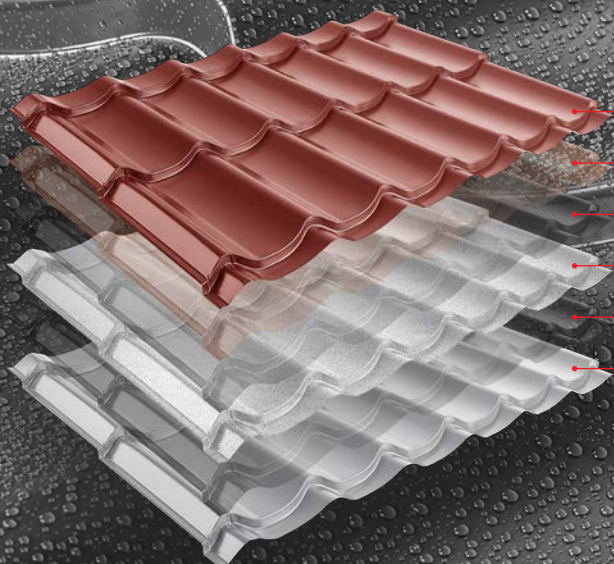

- VRCHNÝ LAK
- PRIMER
- POVRCHOVÁ ÚPRAVA
- VLASTNÝ OPTIMALIZOVANÝ HLINÍKOVÝ PÁS PRE KRYTINU KJG
- POVRCHOVÁ ÚPRAVA
- SPODNÝ LAK



UNI 2

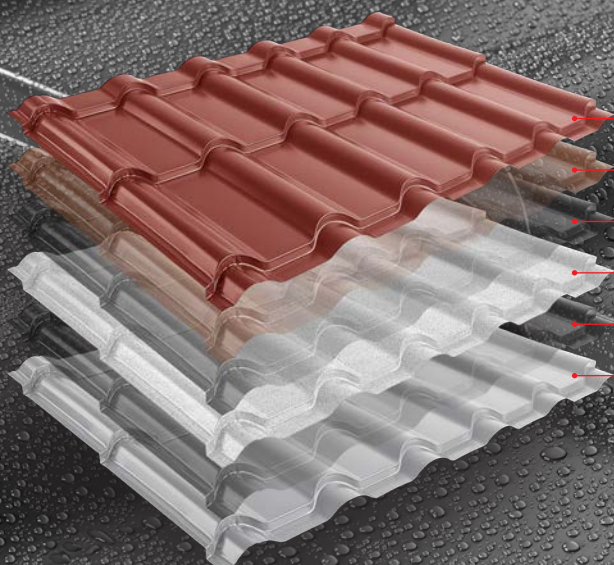

- VRCHNÝ LAK
- PRIMER
- POVRCHOVÁ ÚPRAVA
- VLASTNÝ OPTIMALIZOVANÝ HLINÍKOVÝ PÁS PRE KRYTINU KJG
- POVRCHOVÁ ÚPRAVA
- SPODNÝ LAK



# HLINÍK

## POLYESTER, W.15, STUCCO, W.15 STUCCO

---

### NOVELIS

Je americká priemyselná hliníková spoločnosť so sídlom v Atlante v štáte Georgia v Spojených štátoch. Je dcérskou spoločnosťou indickej spoločnosti na výrobu hliníka a medi Hindalco Industries. Novelis je popredným výrobcom valcovaného hliníka a globálnym lídrom v recyklácii nápojových plechoviek. Spoločnosť poskytuje služby zákazníkom v odvetviach vrátane plechoviek na nápoje, automobilového priemyslu, spotrebnej elektroniky, stavebníctva, fólií a obalov.

### ADITYA BIRLA

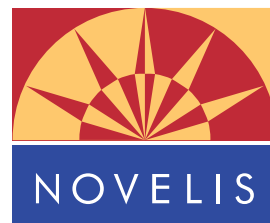

### SPEIRA

Speira je globálna spoločnosť na valcovanie a recykláciu hliníka. Skladá sa zo siedmich výrobných závodov a jedného výskumného a vývojového centra. Nachádzajúce sa v Nemecku a Nórsku vrátane nášho spoločného podniku Alunorf, najväčšej valcovne hliníka na svete, Grevenbroich, najväčšej dokončovacej valcovne hliníka na svete, ako aj niekoľkých medzinárodných predajných kancelárií. Speira zamestnáva okolo 5 000 ľudí hlavne v Nemecku a Nórsku



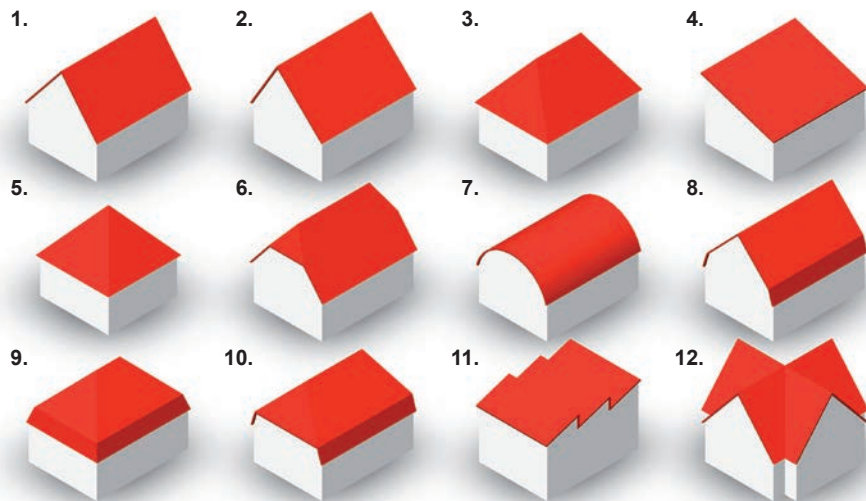

1. Sedlová strecha
2. Asymetrická sedlová strecha
3. Valbová strecha
4. Pultová strecha
5. Stanová strecha
6. Polvalbová strecha
7. Oblúková strecha
8. Manzardová strecha
9. Valbová manzardová strecha
10. Manzardová strecha s valbovou hlavnou strešnou plochou
11. Shedová (pílová) strecha
12. Křížová strecha

13. Ihlanová strecha
14. Kuželová strecha
15. Strmá valbová strecha
16. Cibulovitá vežová strecha
17. Kupola

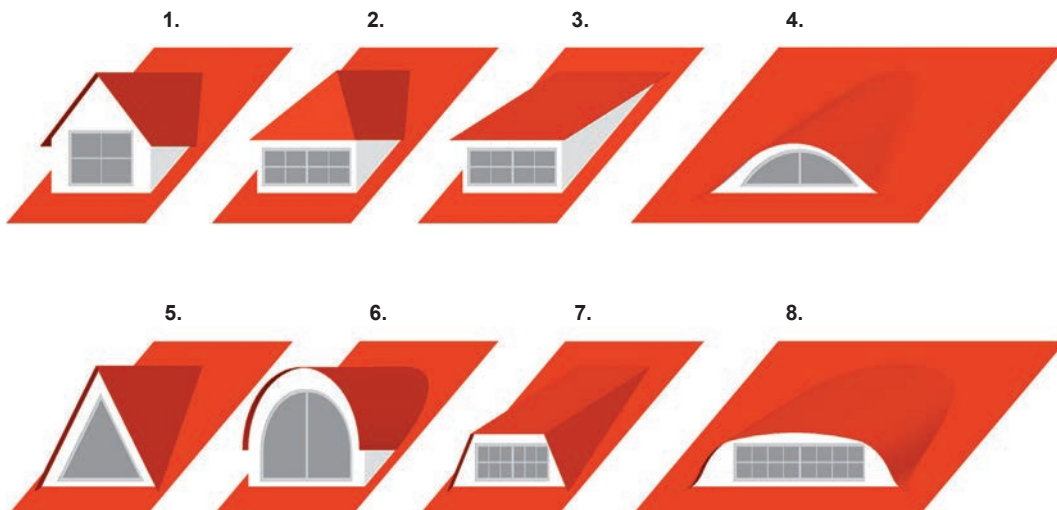
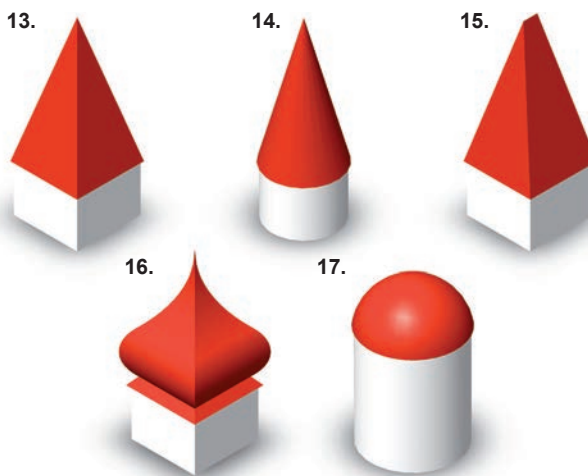

1. Sedlový vikier
2. Valbový vikier
3. Pultový vikier
4. Vikier volské oko
5. Štítový (trojboký) vikier
6. Oblúkový vikier
7. Trapézový vikier
8. Vikier napoleonský oblúk



MINIMÁLNY SKLON STRECHY	od 3°	8°	10°	od 12°	14°	15°	16°	17°	22°	25°
KJG UNI1			●							
KJG UNI2			●							
KJG TR 18 strešný < 7 m dĺžka krokvy bez priečných spojov		●								
KJG TR 18 strešný 7 – 12 m dĺžka krokvy						●				
KJG TR 35 strešný < 7 m dĺžka krokvy bez priečných spojov		●								
KJG TR 35 strešný 7 – 12 m dĺžka krokvy						●				
KJG falcovaná šablóna 28x28									●	
KJG falcovaná šablóna 35x35 < 7 m dĺžka krokvy				●						
KJG falcovaná šablóna 35x35 7 – 12 m dĺžka krokvy					●					
KJG falcovaná šablóna 35x35 > 12 m dĺžka krokvy							●			
KJG CLICK 25 < 7 m dĺžka krokvy		●								
KJG CLICK 25 7 – 12 m dĺžka krokvy						●				
KJG FALZ s použitím tesnenia do drážky	●									

\* Zvážit' obmedzenia podľa Normy STN-EN

100 % ● 45° = 100 %

90 %  
80 %  
70 %  
60 %  
50 %  
40 %  
30 %  
20 %  
10 %  
0 %

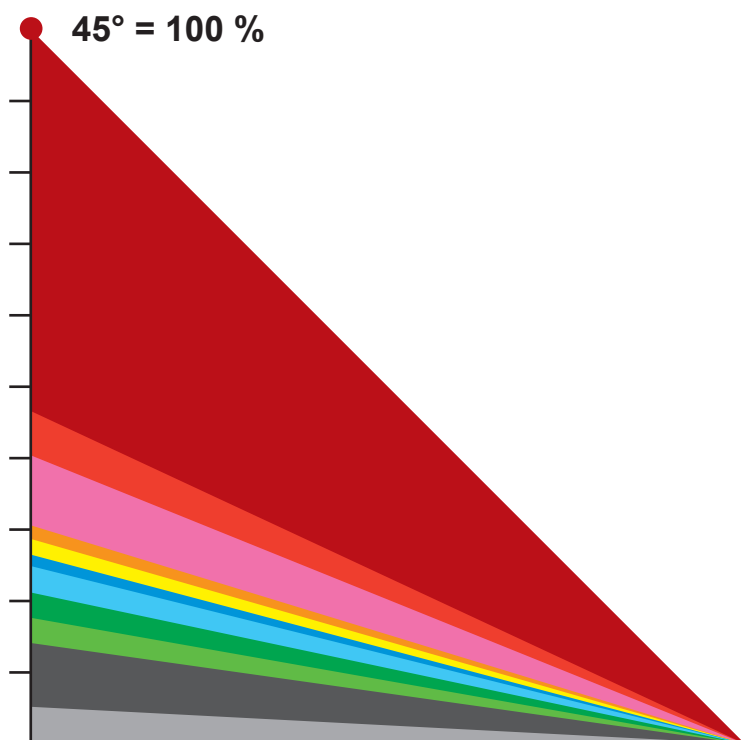

●	45° = 100,0%
●	25° = 46,6%
●	22° = 40,4%
●	17° = 30,6%
●	16° = 28,7%
●	15° = 26,49%
●	14° = 24,9%
●	12° = 21,2%
●	10° = 17,66%
●	8° = 14,13%
●	3° = 5,2%

# TECHNICKÉ ÚDAJE STREŠNEJ KRYTINY UNI 1

## UNI 1 strešná krytina

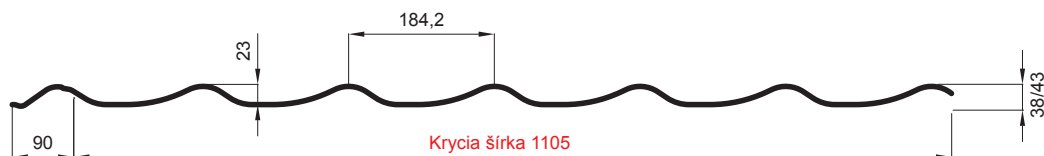

## UNI 1 strešná krytina SQ



SQ = ANTIKONDEZAČNÝ A PROTIHLUKOVÝ FILC hr. 3 – 4 mm  
info: SQ (sound-zvuk, aqua-voda)

### L – OPTIMÁLNA DĹŽKA KRYTINY PRE MODUL 350 mm

počet modulov	čistá dĺžka	minimálna dĺžka L	interval pre optimálnu dĺžku L	maximálna dĺžka L
1	350	480	=< L =	700
2	700	830	=< L =	1050
3	1050	1180	=< L =	1400
4	1400	1530	=< L =	1750
5	1750	1880	=< L =	2100
6	2100	2230	=< L =	2450
7	2450	2580	=< L =	2800
8	2800	2930	=< L =	3150
9	3150	3280	=< L =	3500
10	3500	3630	=< L =	3850
11	3850	3980	=< L =	4200
12	4200	4330	=< L =	4550
13	4550	4680	=< L =	4900
14	4900	5030	=< L =	5250
15	5250	5380	=< L =	5600
16	5600	5730	=< L =	5950
17	5950	6080	=< L =	6300
18	6300	6430	=< L =	6650
19	6650	6780	=< L =	7000
20	7000	7130	=< L =	7350
21	7350	7480	=< L =	7700
22	7700	7830	=< L =	8050
23	8050	8180	=< L =	8400

L – optimálna dĺžka musí byť z výrobných dôvodov minimálne rovná, alebo väčšia ako hodnota v ľavom stĺpci tabuľky. Minimálna dĺžka po strihu konca je 100 mm a maximálna 320 mm.

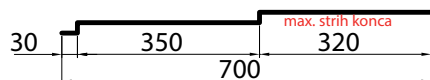

### L – OPTIMÁLNA DĹŽKA KRYTINY PRE MODUL 400 mm

počet modulov	čistá dĺžka	minimálna dĺžka L	interval pre optimálnu dĺžku L	maximálna dĺžka L
1	400	530	=< L =	800
2	800	930	=< L =	1200
3	1200	1330	=< L =	1600
4	1600	1730	=< L =	2000
5	2000	2130	=< L =	2400
6	2400	2530	=< L =	2800
7	2800	2930	=< L =	3200
8	3200	3330	=< L =	3600
9	3600	3730	=< L =	4000
10	4000	4130	=< L =	4400
11	4400	4530	=< L =	4800
12	4800	4930	=< L =	5200
13	5200	5330	=< L =	5600
14	5600	5730	=< L =	6000
15	6000	6130	=< L =	6400
16	6400	6530	=< L =	6800
17	6800	6930	=< L =	7200
18	7200	7330	=< L =	7600
19	7600	7730	=< L =	8000
20	8000	8130	=< L =	8400

L – optimálna dĺžka musí byť z výrobných dôvodov minimálne rovná, alebo väčšia ako hodnota v ľavom stĺpci tabuľky. Minimálna dĺžka po strihu konca je 100 mm a maximálna 370 mm.

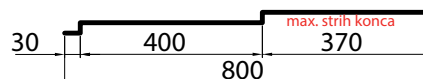

## Spodná časť strešnej krytiny UNI 1 s filcom SQ

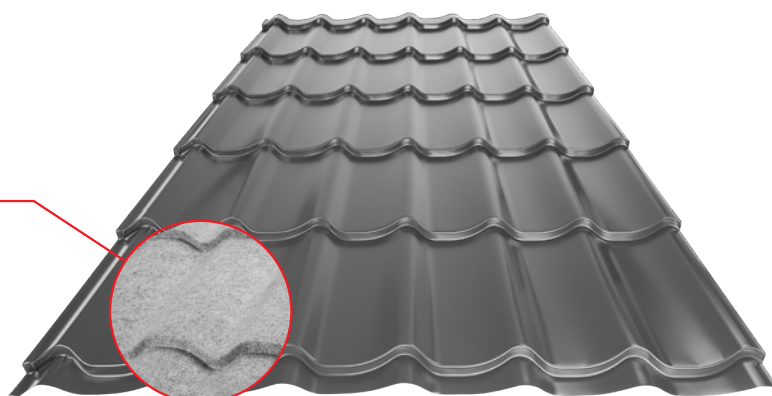

# TECHNICKÉ ÚDAJE STREŠNEJ KRYTINY UNI 2

## UNI 2 strešná krytina

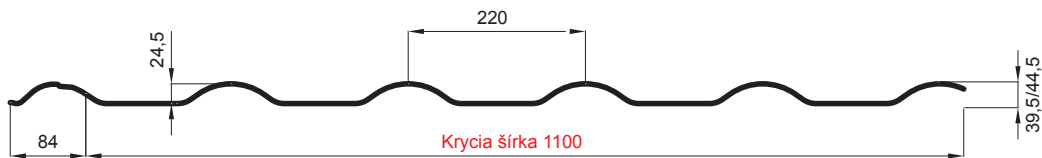

## UNI 2 strešná krytina SQ

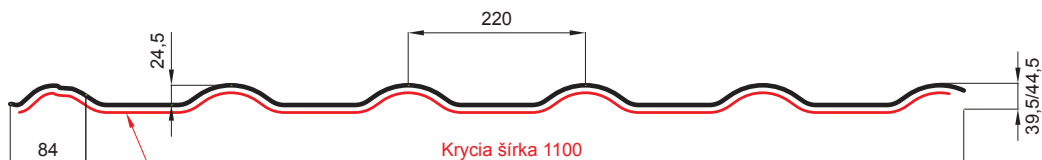

SQ = ANTIKONDEZAČNÝ A PROTIHLUKOVÝ FILC hr. 3 – 4 mm  
info: SQ (sound-zvuk, aqua-voda)

### L – OPTIMÁLNA DĹŽKA KRYTINY PRE MODUL 350 mm

počet modulov	čistá dĺžka	minimálna dĺžka L	interval pre optimálnu dĺžku L	maximálna dĺžka L
1	350	480	=< L =	700
2	700	830	=< L =	1050
3	1050	1180	=< L =	1400
4	1400	1530	=< L =	1750
5	1750	1880	=< L =	2100
6	2100	2230	=< L =	2450
7	2450	2580	=< L =	2800
8	2800	2930	=< L =	3150
9	3150	3280	=< L =	3500
10	3500	3630	=< L =	3850
11	3850	3980	=< L =	4200
12	4200	4330	=< L =	4550
13	4550	4680	=< L =	4900
14	4900	5030	=< L =	5250
15	5250	5380	=< L =	5600
16	5600	5730	=< L =	5950
17	5950	6080	=< L =	6300
18	6300	6430	=< L =	6650
19	6650	6780	=< L =	7000
20	7000	7130	=< L =	7350
21	7350	7480	=< L =	7700
22	7700	7830	=< L =	8050
23	8050	8180	=< L =	8400

L – optimálna dĺžka musí byť z výrobných dôvodov minimálne rovná, alebo väčšia ako hodnota v ľavom stĺpci tabuľky. Minimálna dĺžka po strihu konca je 100 mm a maximálna 320 mm.

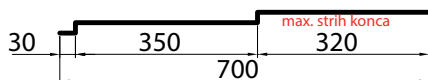

### L – OPTIMÁLNA DĹŽKA KRYTINY PRE MODUL 400 mm

počet modulov	čistá dĺžka	minimálna dĺžka L	interval pre optimálnu dĺžku L	maximálna dĺžka L
1	400	530	=< L =	800
2	800	930	=< L =	1200
3	1200	1330	=< L =	1600
4	1600	1730	=< L =	2000
5	2000	2130	=< L =	2400
6	2400	2530	=< L =	2800
7	2800	2930	=< L =	3200
8	3200	3330	=< L =	3600
9	3600	3730	=< L =	4000
10	4000	4130	=< L =	4400
11	4400	4530	=< L =	4800
12	4800	4930	=< L =	5200
13	5200	5330	=< L =	5600
14	5600	5730	=< L =	6000
15	6000	6130	=< L =	6400
16	6400	6530	=< L =	6800
17	6800	6930	=< L =	7200
18	7200	7330	=< L =	7600
19	7600	7730	=< L =	8000
20	8000	8130	=< L =	8400

L – optimálna dĺžka musí byť z výrobných dôvodov minimálne rovná, alebo väčšia ako hodnota v ľavom stĺpci tabuľky. Minimálna dĺžka po strihu konca je 100 mm a maximálna 370 mm.

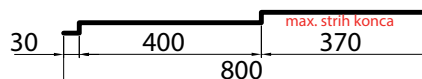

## Spodná časť strešnej krytiny UNI 2 s filcom SQ

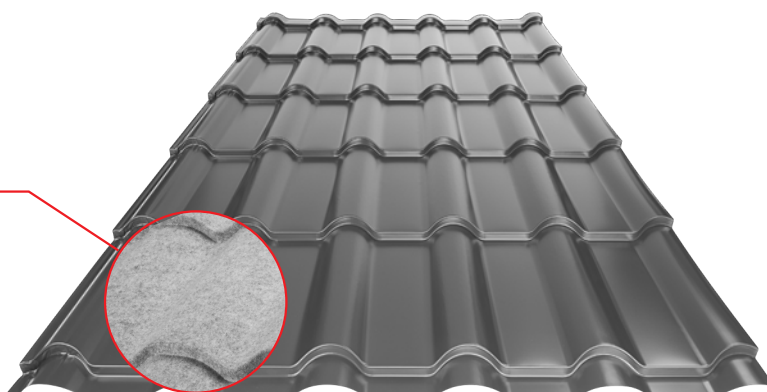





## STREŠNÁ KRYTINA

UNI1

Hrúbka v mm	0,50		0,55		0,60	
	Bez DPH	S DPH	Bez DPH	S DPH	Bez DPH	S DPH
<b>TM</b> Testa di moro RAL 8028	11,00	<b>13,20</b>	13,40	<b>16,08</b>		
	052964		056900			
<b>AN</b> Antracit RAL 7016	11,00	<b>13,20</b>	13,40	<b>16,08</b>	16,50	<b>19,80</b>
	052681		053930		053954	
<b>IC</b> Intenzívna čierna RAL 9005	11,00	<b>13,20</b>	13,40	<b>16,08</b>		
	052773		056658			
<b>OC</b> Ocelovo červená RAL 3009	11,00	<b>13,20</b>	13,60	<b>16,32</b>		
	052858		052872			
<b>MH</b> Medeno hnedá RAL 8004	11,00	<b>13,20</b>	13,60	<b>16,32</b>		
	052810		056696			
<b>SB</b> Šedo biela RAL 9002	11,50	<b>13,80</b>	13,40	<b>16,08</b>	16,50	<b>19,80</b>
	052926		056849		056863	
<b>BH</b> Bielo hliniková RAL 9006	11,50	<b>13,80</b>	13,60	<b>16,32</b>	16,50	<b>19,80</b>
	052735		056573		056597	
<b>PS</b> Prachovo šedá RAL 7037			13,40	<b>16,08</b>		
			056801			
<b>MM</b> Metalická medená RAL extra			14,20	<b>17,04</b>		
			056719			
<b>BHT</b> Bielo hliniková tmavá RAL 9007			13,60	<b>16,32</b>	16,50	<b>19,80</b>
			056610		056634	
<b>MZ</b> Machovo zelená RAL 6005			14,20	<b>17,04</b>		
			056757			
<b>MOT</b> Tmavo modrá RAL 5010			14,20	<b>17,04</b>		
			056733			
<b>TZ</b> Trávovo zelená RAL 6011			14,20	<b>17,04</b>		
			056924			
<b>B</b> Biela RAL 9010	11,50	<b>13,80</b>	13,40	<b>16,08</b>	16,50	<b>19,80</b>
	052728		056535		056559	
<b>LS</b> Ľahko šedá RAL 7035					16,50	<b>19,80</b>
					056672	
<b>SK</b> Slonová kosť RAL 1015					16,50	<b>19,80</b>
					056887	
<b>RC</b> Rally červená RAL 3020			14,20	<b>17,04</b>		
			056825			
<b>Balenie v m<sup>2</sup></b> 📦	zákazkové		zákazkové		zákazkové	
<b>Balenie v m<sup>2</sup></b> 🛒	zákazkové		zákazkové		zákazkové	

DX51D EN 10346 Z 225 g/m<sup>2</sup> ZM  
PE25μ/PE7μ, Lesk 30% Polyester

Všetky ceny krytín sú uvedené za užitočnú kryciu šírku!

Malometrážny príplatkový LIMIT 1 UNI < 0 - 15 m<sup>2</sup> 50,00 € bez DPH (60,00 € s DPH)

Malometrážny príplatkový LIMIT 2 UNI < 15 - 30 m<sup>2</sup> 30,00 € bez DPH (36,00 € s DPH)

## STREŠNÁ KRYTINA SQ (sound – aqua)

UNI1-SQ

Hrúbka v mm	0,50		0,55		0,60	
	Bez DPH	S DPH	Bez DPH	S DPH	Bez DPH	S DPH
<b>TM</b> Testa di moro RAL 8028	13,50	<b>16,20</b>	15,90	<b>19,08</b>		
	052971		056917			
<b>AN</b> Antracit RAL 7016	13,50	<b>16,20</b>	15,90	<b>19,08</b>	19,00	<b>22,80</b>
	052698		053947		056528	
<b>IC</b> Intenzívna čierna RAL 9005	13,50	<b>16,20</b>	15,90	<b>19,08</b>		
	052780		056665			
<b>OC</b> Oceľovo červená RAL 3009	13,50	<b>16,20</b>	16,10	<b>19,32</b>		
	052865		056771			
<b>MH</b> Medeno hnedá RAL 8004	13,50	<b>16,20</b>	16,10	<b>19,32</b>		
	052827		056702			
<b>SB</b> Šedo biela RAL 9002	14,00	<b>16,80</b>	15,90	<b>19,08</b>	19,00	<b>22,80</b>
	052933		056856		056870	
<b>BH</b> Bielo hliniková RAL 9006	14,00	<b>16,80</b>	16,10	<b>19,32</b>	19,00	<b>22,80</b>
	052742		056580		056603	
<b>PS</b> Prachovo šedá RAL 7037			15,90	<b>19,08</b>		
			056818			
<b>MM</b> Metalická medená RAL extra			16,70	<b>20,04</b>		
			056726			
<b>BHT</b> Bielo hliniková tmavá RAL 9007			16,10	<b>19,32</b>	19,00	<b>22,80</b>
			056627		056641	
<b>MZ</b> Machovo zelená RAL 6005			16,70	<b>20,04</b>		
			056764			
<b>MOT</b> Tmavo modrá RAL 5010			16,70	<b>20,04</b>		
			056740			
<b>TZ</b> Trávovo zelená RAL 6011			16,70	<b>20,04</b>		
			056931			
<b>B</b> Biela RAL 9010	14,00	<b>16,80</b>	15,90	<b>19,08</b>	19,00	<b>22,80</b>
	053008		056542		056566	
<b>LS</b> Lahko šedá RAL 7035					19,00	<b>22,80</b>
					056689	
<b>SK</b> Slonová kosť RAL 1015					19,00	<b>22,80</b>
					056894	
<b>RC</b> Rally červená RAL 3020			16,70	<b>20,04</b>		
			056832			
Balenie v m <sup>2</sup> 	zákazkové		zákazkové		zákazkové	
Balenie v m <sup>2</sup> 	zákazkové		zákazkové		zákazkové	

DX51D EN 10346 Z 225 g/m<sup>2</sup> ZM  
PE25μ/PE7μ, Lesk 30% Polyester

Všetky ceny krytín sú uvedené za užitočnú kryciu šírku!

Malometrážny príplatkový LIMIT 1 UNI < 0 - 15 m<sup>2</sup> 50,00 € bez DPH (60,00 € s DPH)

Malometrážny príplatkový LIMIT 2 UNI < 15 - 30 m<sup>2</sup> 30,00 € bez DPH (36,00 € s DPH)

SQ = SQ (antikondenzačný a protihlukový filc)

## STREŠNÁ KRYTINA

UNI1

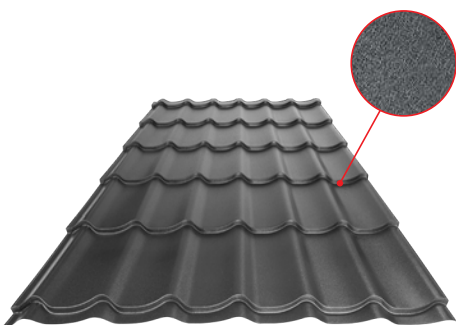

DX51D EN 10346 Z 225 g/m<sup>2</sup> ZM  
PE35μ/PE7μ – SDP35 MATT-T Polyester

Hrúbka v mm	0,50	
Cena v €/m <sup>2</sup>	Bez DPH	S DPH
<b>ANM</b> 19 Antracit RAL 7016	11,80	<b>14,16</b>
	052704	
<b>TMM</b> 20 Testa di moro RAL 8028	11,80	<b>14,16</b>
	052988	
<b>ICM</b> 21 Intenzívna čierna RAL 9005	11,80	<b>14,16</b>
	052797	
<b>MHM</b> 22 Medeno hnedá RAL 8004	12,45	<b>14,94</b>
	052834	
<b>OCM</b> 23 Oceľovo červená RAL 3009	12,45	<b>14,94</b>
	052889	
<b>PSM</b> 24 Prachovo šedá RAL 7037	12,45	<b>14,94</b>
	052902	
<b>Balenie v m<sup>2</sup></b>	<b>zákazkové</b>	
<b>Balenie v m<sup>2</sup></b>	<b>zákazkové</b>	

Všetky ceny krytín sú uvedené za užitočnú kryciu šírku!

Malometrážny príplatkový LIMIT 1 UNI < 0 - 15 m<sup>2</sup> 50,00 € bez DPH (60,00 € s DPH)

Malometrážny príplatkový LIMIT 2 UNI < 15 - 30 m<sup>2</sup> 30,00 € bez DPH (36,00 € s DPH)

## STREŠNÁ KRYTINA SQ (sound – aqua)

UNI1-SQ

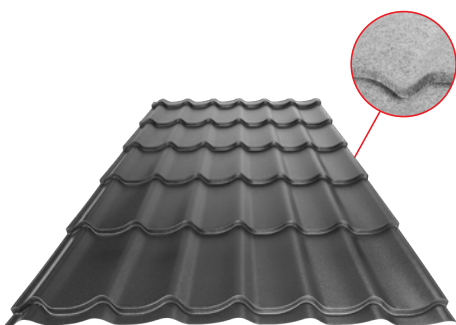

DX51D EN 10346 Z 225 g/m<sup>2</sup> ZM  
PE35μ/PE7μ – SDP35 MATT-T Polyester

Hrúbka v mm	0,50	
Cena v €/m <sup>2</sup>	Bez DPH	S DPH
<b>ANM</b> 19 Antracit RAL 7016	14,30	<b>17,16</b>
	052711	
<b>TMM</b> 20 Testa di moro RAL 8028	14,30	<b>17,16</b>
	052995	
<b>ICM</b> 21 Intenzívna čierna RAL 9005	14,30	<b>17,16</b>
	052803	
<b>MHM</b> 22 Medeno hnedá RAL 8004	14,95	<b>17,94</b>
	052841	
<b>OCM</b> 23 Oceľovo červená RAL 3009	14,95	<b>17,94</b>
	052896	
<b>PSM</b> 24 Prachovo šedá RAL 7037	14,95	<b>17,94</b>
	052919	
<b>Balenie v m<sup>2</sup></b>	<b>zákazkové</b>	
<b>Balenie v m<sup>2</sup></b>	<b>zákazkové</b>	

Všetky ceny krytín sú uvedené za užitočnú kryciu šírku!

Malometrážny príplatkový LIMIT 1 UNI < 0 - 15 m<sup>2</sup> 50,00 € bez DPH (60,00 € s DPH)

Malometrážny príplatkový LIMIT 2 UNI < 15 - 30 m<sup>2</sup> 30,00 € bez DPH (36,00 € s DPH)

SQ = SQ (antikondenzačný a protihlukový filc)



### STREŠNÁ KRYTINA

UNI1

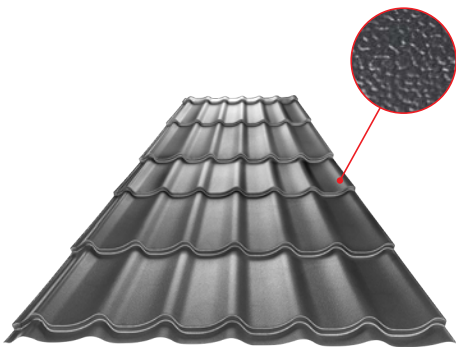

DX51D EN 10346 Z 225 g/m<sup>2</sup> ZM  
PE25μ/PE7μ, Lesk 30% Polyester

Hrúbka v mm	0,50	
Cena v €/m <sup>2</sup>	Bez DPH	S DPH
<b>TMS</b> 1 Testa di moro RAL 8028	13,40	<b>16,08</b>
	059994	
<b>ANS</b> 2 Antracit RAL 7016	13,40	<b>16,08</b>
	059895	
<b>ICS</b> 3 Intenzívna čierna RAL 9005	13,40	<b>16,08</b>
	059918	
<b>OCS</b> 4 Oceľovo červená RAL 3009	13,40	<b>16,08</b>
	059956	
<b>MHS</b> 5 Medeno hnedá RAL 8004	13,40	<b>16,08</b>
	059932	
Balenie v m <sup>2</sup>	zákazkové	
Balenie v m <sup>2</sup>	zákazkové	

Všetky ceny krytín sú uvedené za užitočnú kryciu šírku!

Malometrážny príplatkový LIMIT 1 UNI < 0 - 15 m<sup>2</sup> 50,00 € bez DPH (60,00 € s DPH)

Malometrážny príplatkový LIMIT 2 UNI < 15 - 30 m<sup>2</sup> 30,00 € bez DPH (36,00 € s DPH)

### STREŠNÁ KRYTINA SQ (sound – aqua)

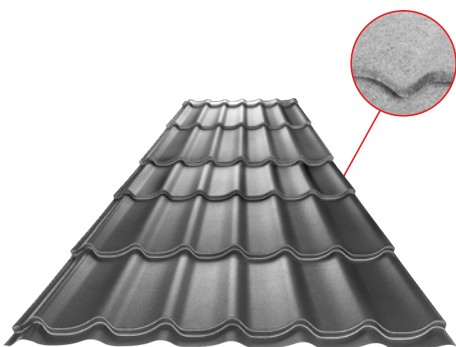

DX51D EN 10346 Z 225 g/m<sup>2</sup> ZM  
PE25μ/PE7μ, Lesk 30% Polyester

Hrúbka v mm	0,50		UNI1-SQ
Cena v €/m <sup>2</sup>	Bez DPH	S DPH	
<b>TMS</b> 1 Testa di moro RAL 8028	15,90	<b>19,08</b>	
	060006		
<b>ANS</b> 2 Antracit RAL 7016	15,90	<b>19,08</b>	
	059901		
<b>ICS</b> 3 Intenzívna čierna RAL 9005	15,90	<b>19,08</b>	
	059925		
<b>OCS</b> 4 Oceľovo červená RAL 3009	15,90	<b>19,08</b>	
	059963		
<b>MHS</b> 5 Medeno hnedá RAL 8004	15,90	<b>19,08</b>	
	059949		
Balenie v m <sup>2</sup>	zákazkové		
Balenie v m <sup>2</sup>	zákazkové		

Všetky ceny krytín sú uvedené za užitočnú kryciu šírku!

Malometrážny príplatkový LIMIT 1 UNI < 0 - 15 m<sup>2</sup> 50,00 € bez DPH (60,00 € s DPH)

Malometrážny príplatkový LIMIT 2 UNI < 15 - 30 m<sup>2</sup> 30,00 € bez DPH (36,00 € s DPH)

SQ = SQ (antikondenzačný a protihlukový filc)

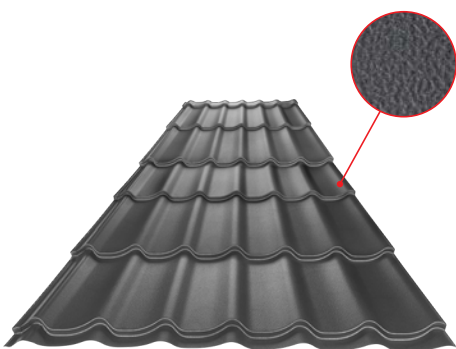

DX51D EN 10346 Z 225 g/m<sup>2</sup> ZM  
PE35μ/PE7μ – SDP35 MATT-T Polyester

### STREŠNÁ KRYTINA

UNI1

Hrúbka v mm	0,50	
Cena v €/m <sup>2</sup>	Bez DPH	S DPH
<b>TMMS</b> 6 Testa di moro RAL 8028	14,40	17,28
	059970	
<b>ANMS</b> 7 Antracit RAL 7016	14,40	17,28
	059871	
Balenie v m <sup>2</sup>	zákazkové	
Balenie v m <sup>2</sup>	zákazkové	

Všetky ceny krytín sú uvedené za užitočnú kryciu šírku!

Malometrážny príplatkový LIMIT 1 UNI < 0 - 15 m<sup>2</sup> 50,00 € bez DPH (60,00 € s DPH)

Malometrážny príplatkový LIMIT 2 UNI < 15 - 30 m<sup>2</sup> 30,00 € bez DPH (36,00 € s DPH)

POZINK  
POLYESTER

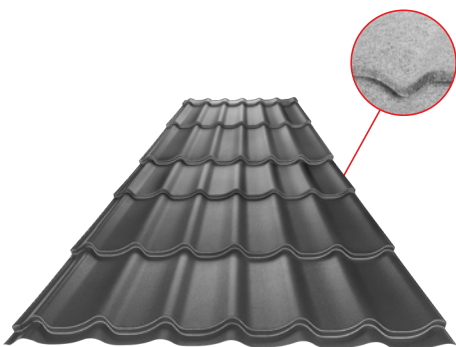

DX51D EN 10346 Z 225 g/m<sup>2</sup> ZM  
PE35μ/PE7μ – SDP35 MATT-T Polyester

### STREŠNÁ KRYTINA SQ (sound – aqua)

UNI1-SQ

Hrúbka v mm	0,50	
Cena v €/m <sup>2</sup>	Bez DPH	S DPH
<b>TMMS</b> 6 Testa di moro RAL 8028	16,90	20,28
	059987	
<b>ANMS</b> 7 Antracit RAL 7016	16,90	20,28
	059888	
Balenie v m <sup>2</sup>	zákazkové	
Balenie v m <sup>2</sup>	zákazkové	

Všetky ceny krytín sú uvedené za užitočnú kryciu šírku!

Malometrážny príplatkový LIMIT 1 UNI < 0 - 15 m<sup>2</sup> 50,00 € bez DPH (60,00 € s DPH)

Malometrážny príplatkový LIMIT 2 UNI < 15 - 30 m<sup>2</sup> 30,00 € bez DPH (36,00 € s DPH)

SQ = SQ (antikondenzačný a protihlukový filc)

## STREŠNÁ KRYTINA

UNI2

Hrúbka v mm	0,50		0,55		0,60	
	Bez DPH	S DPH	Bez DPH	S DPH	Bez DPH	S DPH
<b>TM</b> Testa di moro RAL 8028	11,00	<b>13,20</b>	13,40	<b>16,08</b>		
	053299		057341			
<b>AN</b> Antracit RAL 7016	11,00	<b>13,20</b>	13,40	<b>16,08</b>	16,50	<b>19,80</b>
	053022		054043		056948	
<b>IC</b> Intenzívna čierna RAL 9005	11,00	<b>13,20</b>	13,40	<b>16,08</b>		
	053114		057082			
<b>OC</b> Ocelovo červená RAL 3009	11,00	<b>13,20</b>	13,60	<b>16,32</b>		
	053190		057204			
<b>MH</b> Medeno hnedá RAL 8004	11,00	<b>13,20</b>	13,60	<b>16,32</b>		
	053152		057129			
<b>SB</b> Šedo biela RAL 9002	11,50	<b>13,80</b>	13,40	<b>16,08</b>	16,50	<b>19,80</b>
	053251		057280		057303	
<b>BH</b> Biela hliniková RAL 9006	11,50	<b>13,80</b>	13,60	<b>16,32</b>	16,50	<b>19,80</b>
	053077		057006		057020	
<b>PS</b> Prachovo šedá RAL 7037			13,40	<b>16,08</b>		
			057242			
<b>MM</b> Metalická medená RAL extra			14,20	<b>17,04</b>		
			057143			
<b>BHT</b> Biela hliniková tmavá RAL 9007			13,60	<b>16,32</b>	16,50	<b>19,80</b>
			057044		057068	
<b>MZ</b> Machovo zelená RAL 6005			14,20	<b>17,04</b>		
			057181			
<b>MOT</b> Tmavo modrá RAL 5010			14,20	<b>17,04</b>		
			057167			
<b>TZ</b> Trávovo zelená RAL 6011			14,20	<b>17,04</b>		
			057365			
<b>B</b> Biela RAL 9010	11,50	<b>13,80</b>	13,40	<b>16,08</b>	16,50	<b>19,80</b>
	053060		056962		056986	
<b>LS</b> Ľahko šedá RAL 7035					16,50	<b>19,80</b>
					057105	
<b>SK</b> Slonová kosť RAL 1015					16,50	<b>19,80</b>
					057327	
<b>RC</b> Rally červená RAL 3020			14,20	<b>17,04</b>		
			057266			
<b>Balenie v m<sup>2</sup></b> 📦	zákazkové		zákazkové		zákazkové	
<b>Balenie v m<sup>2</sup></b> 🛒	zákazkové		zákazkové		zákazkové	

DX51D EN 10346 Z 225 g/m<sup>2</sup> ZM  
PE25μ/PE7μ, Lesk 30% Polyester

Všetky ceny krytín sú uvedené za užitočnú kryciu šírku!

Malometrážny príplatkový LIMIT 1 UNI < 0 - 15 m<sup>2</sup> 50,00 € bez DPH (60,00 € s DPH)

Malometrážny príplatkový LIMIT 2 UNI < 15 - 30 m<sup>2</sup> 30,00 € bez DPH (36,00 € s DPH)

## STREŠNÁ KRYTINA SQ (sound – aqua)

UNI2-SQ

Hrúbka v mm	0,50		0,55		0,60	
	Bez DPH	S DPH	Bez DPH	S DPH	Bez DPH	S DPH
<b>TM</b> 1 Testa di moro RAL 8028	13,50	<b>16,20</b>	15,90	<b>19,08</b>		
	053305		057358			
<b>AN</b> 2 Antracit RAL 7016	13,50	<b>16,20</b>	15,90	<b>19,08</b>	19,00	<b>22,80</b>
	053039		054050		056955	
<b>IC</b> 3 Intenzívna čierna RAL 9005	13,50	<b>16,20</b>	15,90	<b>19,08</b>		
	053121		057099			
<b>OC</b> 4 Oceľovo červená RAL 3009	13,50	<b>16,20</b>	16,10	<b>19,32</b>		
	053206		057211			
<b>MH</b> 5 Medeno hnedá RAL 8004	13,50	<b>16,20</b>	16,10	<b>19,32</b>		
	053169		057136			
<b>SB</b> 6 Šedo biela RAL 9002	14,00	<b>16,80</b>	15,90	<b>19,08</b>	19,00	<b>22,80</b>
	053268		057297		057310	
<b>BH</b> 7 Bielo hliníková RAL 9006	14,00	<b>16,80</b>	16,10	<b>19,32</b>	19,00	<b>22,80</b>
	053084		057013		057037	
<b>PS</b> 8 Prachovo šedá RAL 7037			15,90	<b>19,08</b>		
			057259			
<b>MM</b> 9 Metalická medená RAL extra			16,70	<b>20,04</b>		
			057150			
<b>BHT</b> 10 Bielo hliníková tmavá RAL 9007			16,10	<b>19,32</b>	19,00	<b>22,80</b>
			057051		057075	
<b>MZ</b> 11 Machovo zelená RAL 6005			16,70	<b>20,04</b>		
			057198			
<b>MOT</b> 12 Tmavo modrá RAL 5010			16,70	<b>20,04</b>		
			057174			
<b>TZ</b> 13 Trávovo zelená RAL 6011			16,70	<b>20,04</b>		
			057372			
<b>B</b> 14 Biela RAL 9010	14,00	<b>16,80</b>	15,90	<b>19,08</b>	19,00	<b>22,80</b>
	053015		056979		056993	
<b>LS</b> 15 Ľahko šedá RAL 7035					19,00	<b>22,80</b>
					057112	
<b>SK</b> 16 Slonová kosť RAL 1015					19,00	<b>22,80</b>
					057334	
<b>RC</b> 17 Rally červená RAL 3020			16,70	<b>20,04</b>		
			057273			
<b>Balenie v m<sup>2</sup></b> 🚚	zákazkové		zákazkové		zákazkové	
<b>Balenie v m<sup>2</sup></b> 🚚	zákazkové		zákazkové		zákazkové	

DX51D EN 10346 Z 225 g/m<sup>2</sup> ZM  
PE25μ/PE7μ, Lesk 30% Polyester

Všetky ceny krytín sú uvedené za užitočnú kryciu šírku!

Malometrážny príplatkový LIMIT 1 UNI < 0 - 15 m<sup>2</sup> 50,00 € bez DPH (60,00 € s DPH)

Malometrážny príplatkový LIMIT 2 UNI < 15 - 30 m<sup>2</sup> 30,00 € bez DPH (36,00 € s DPH)

SQ = SQ (antikondenzačný a protihlukový filc)

## STREŠNÁ KRYTINA

UNI2

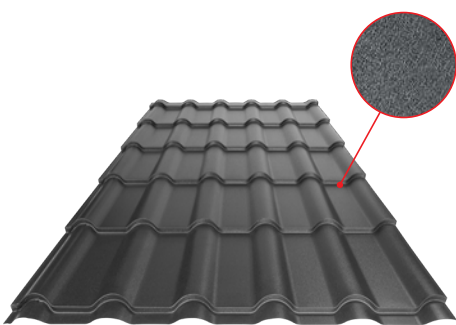

DX51D EN 10346 Z 225 g/m<sup>2</sup> ZM  
PE35μ/PE7μ – SDP35 MATT-T Polyester

Hrúbka v mm	0,50	
Cena v €/m <sup>2</sup>	Bez DPH	S DPH
<b>ANM</b> 19 Antracit RAL 7016	11,80	<b>14,16</b>
	053046	
<b>TMM</b> 20 Testa di moro RAL 8028	11,80	<b>14,16</b>
	053312	
<b>ICM</b> 21 Intenzívna čierna RAL 9005	11,80	<b>14,16</b>
	053138	
<b>MHM</b> 22 Medeno hnedá RAL 8004	12,45	<b>14,94</b>
	053176	
<b>OCM</b> 23 Oceľovo červená RAL 3009	12,45	<b>14,94</b>
	053213	
<b>PSM</b> 24 Prachovo šedá RAL 7037	12,45	<b>14,94</b>
	053237	
<b>Balenie v m<sup>2</sup></b>	<b>zákazkové</b>	
<b>Balenie v m<sup>2</sup></b>	<b>zákazkové</b>	

Všetky ceny krytín sú uvedené za užitočnú kryciu šírku!

Malometrážny príplatkový LIMIT 1 UNI < 0 - 15 m<sup>2</sup> 50,00 € bez DPH (60,00 € s DPH)

Malometrážny príplatkový LIMIT 2 UNI < 15 - 30 m<sup>2</sup> 30,00 € bez DPH (36,00 € s DPH)

## STREŠNÁ KRYTINA SQ (sound – aqua)

UNI2-SQ

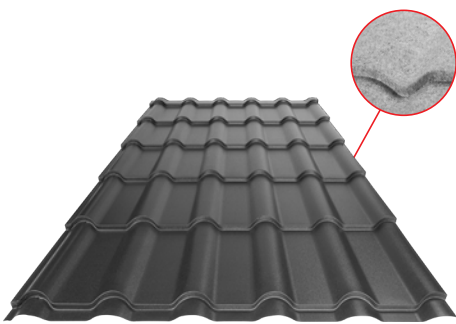

DX51D EN 10346 Z 225 g/m<sup>2</sup> ZM  
PE35μ/PE7μ – SDP35 MATT-T Polyester

Hrúbka v mm	0,50	
Cena v €/m <sup>2</sup>	Bez DPH	S DPH
<b>ANM</b> 19 Antracit RAL 7016	14,30	<b>17,16</b>
	053053	
<b>TMM</b> 20 Testa di moro RAL 8028	14,30	<b>17,16</b>
	053329	
<b>ICM</b> 21 Intenzívna čierna RAL 9005	14,30	<b>17,16</b>
	053145	
<b>MHM</b> 22 Medeno hnedá RAL 8004	14,95	<b>17,94</b>
	053183	
<b>OCM</b> 23 Oceľovo červená RAL 3009	14,95	<b>17,94</b>
	053220	
<b>PSM</b> 24 Prachovo šedá RAL 7037	14,95	<b>17,94</b>
	053244	
<b>Balenie v m<sup>2</sup></b>	<b>zákazkové</b>	
<b>Balenie v m<sup>2</sup></b>	<b>zákazkové</b>	

Všetky ceny krytín sú uvedené za užitočnú kryciu šírku!

Malometrážny príplatkový LIMIT 1 UNI < 0 - 15 m<sup>2</sup> 50,00 € bez DPH (60,00 € s DPH)

Malometrážny príplatkový LIMIT 2 UNI < 15 - 30 m<sup>2</sup> 30,00 € bez DPH (36,00 € s DPH)

## STREŠNÁ KRYTINA

UNI2

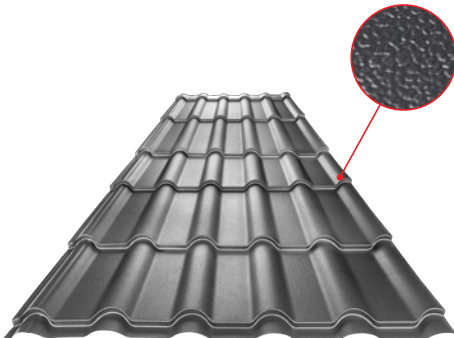

DX51D EN 10346 Z 225 g/m<sup>2</sup> ZM  
PE25μ/PE7μ, Lesk 30% Polyester

Hrúbka v mm	0,50	
Cena v €/m <sup>2</sup>	Bez DPH	S DPH
<b>TMS</b> 1 Testa di moro RAL 8028	13,40	<b>16,08</b>
	060136	
<b>ANS</b> 2 Antracit RAL 7016	13,40	<b>16,08</b>
	060037	
<b>ICS</b> 3 Intenzívna čierna RAL 9005	13,40	<b>16,08</b>
	060051	
<b>OCS</b> 4 Oceľovo červená RAL 3009	13,40	<b>16,08</b>
	060099	
<b>MHS</b> 5 Medeno hnedá RAL 8004	13,40	<b>16,08</b>
	060075	
Balenie v m <sup>2</sup>	<b>zákazkové</b>	
Balenie v m <sup>2</sup>	<b>zákazkové</b>	

Všetky ceny krytín sú uvedené za užitočnú kryciu šírku!

Malometrážny príplatkový LIMIT 1 UNI < 0 - 15 m<sup>2</sup> 50,00 € bez DPH (60,00 € s DPH)

Malometrážny príplatkový LIMIT 2 UNI < 15 - 30 m<sup>2</sup> 30,00 € bez DPH (36,00 € s DPH)

## STREŠNÁ KRYTINA SQ (sound – aqua)

UNI2-SQ

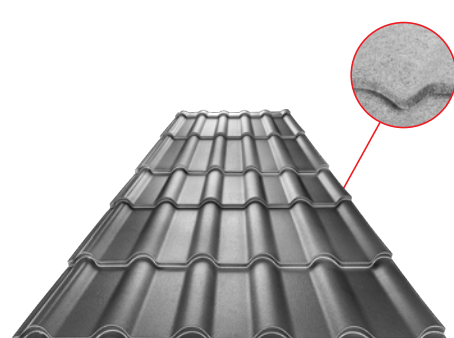

DX51D EN 10346 Z 225 g/m<sup>2</sup> ZM  
PE25μ/PE7μ, Lesk 30% Polyester

Hrúbka v mm	0,50	
Cena v €/m <sup>2</sup>	Bez DPH	S DPH
<b>TMS</b> 1 Testa di moro RAL 8028	15,90	<b>19,08</b>
	060143	
<b>ANS</b> 2 Antracit RAL 7016	15,90	<b>19,08</b>
	060044	
<b>ICS</b> 3 Intenzívna čierna RAL 9005	15,90	<b>19,08</b>
	060068	
<b>OCS</b> 4 Oceľovo červená RAL 3009	15,90	<b>19,08</b>
	060105	
<b>MHS</b> 5 Medeno hnedá RAL 8004	15,90	<b>19,08</b>
	060082	
Balenie v m <sup>2</sup>	<b>zákazkové</b>	
Balenie v m <sup>2</sup>	<b>zákazkové</b>	

Všetky ceny krytín sú uvedené za užitočnú kryciu šírku!

Malometrážny príplatkový LIMIT 1 UNI < 0 - 15 m<sup>2</sup> 50,00 € bez DPH (60,00 € s DPH)

Malometrážny príplatkový LIMIT 2 UNI < 15 - 30 m<sup>2</sup> 30,00 € bez DPH (36,00 € s DPH)

SQ = SQ (antikondenzačný a protihlukový filc)

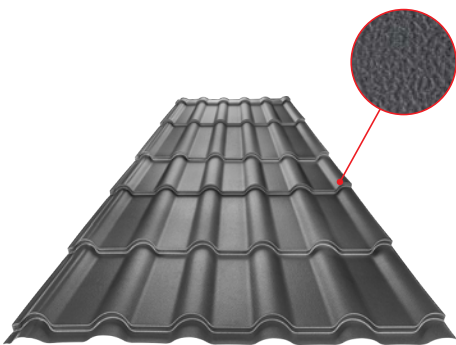

DX51D EN 10346 Z 225 g/m<sup>2</sup> ZM  
PE35μ/PE7μ – SDP35 MATT-T Polyester

### STREŠNÁ KRYTINA

UNI2

Hrúbka v mm	0,50	
Cena v €/m <sup>2</sup>	Bez DPH	S DPH
<b>TMMS</b> 6 Testa di moro RAL 8028	14,40	17,28
	060112	
<b>ANMS</b> 7 Antracit RAL 7016	14,40	17,28
	060013	
Balenie v m <sup>2</sup>	zákazkové	
Balenie v m <sup>2</sup>	zákazkové	

Všetky ceny krytín sú uvedené za užitočnú kryciu šírku!

Malometrážny príplatkový LIMIT 1 UNI < 0 - 15 m<sup>2</sup> 50,00 € bez DPH (60,00 € s DPH)

Malometrážny príplatkový LIMIT 2 UNI < 15 - 30 m<sup>2</sup> 30,00 € bez DPH (36,00 € s DPH)

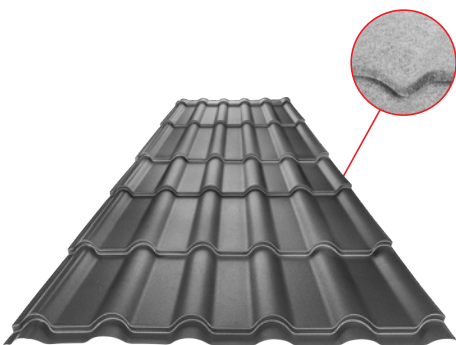

DX51D EN 10346 Z 225 g/m<sup>2</sup> ZM  
PE35μ/PE7μ – SDP35 MATT-T Polyester

### STREŠNÁ KRYTINA SQ (sound – aqua)

UNI2-SQ

Hrúbka v mm	0,50	
Cena v €/m <sup>2</sup>	Bez DPH	S DPH
<b>TMMS</b> 6 Testa di moro RAL 8028	16,90	20,28
	060129	
<b>ANMS</b> 7 Antracit RAL 7016	16,90	20,28
	060020	
Balenie v m <sup>2</sup>	zákazkové	
Balenie v m <sup>2</sup>	zákazkové	

Všetky ceny krytín sú uvedené za užitočnú kryciu šírku!

Malometrážny príplatkový LIMIT 1 UNI < 0 - 15 m<sup>2</sup> 50,00 € bez DPH (60,00 € s DPH)

Malometrážny príplatkový LIMIT 2 UNI < 15 - 30 m<sup>2</sup> 30,00 € bez DPH (36,00 € s DPH)

SQ = SQ (antikondenzačný a protihlukový filc)

## STREŠNÁ KRYTINA

UNI1



DX51D EN 10346 Z 140 g/m<sup>2</sup> ZM  
PE25μ/PE7μ, Lesk 30% Polyester

Hrúbka v mm	0,50		0,55	
	Bez DPH	S DPH	Bez DPH	S DPH
<b>TM</b> 1 Testa di moro RAL 8028	9,90	<b>11,88</b>	13,40	<b>16,08</b>
		052360		053916
<b>AN</b> 2 Antracit RAL 7016	9,90	<b>11,88</b>	13,40	<b>16,08</b>
		052247		053794
<b>IC</b> 3 Intenzívna čierna RAL 9005	11,00	<b>13,20</b>	13,40	<b>16,08</b>
		052285		053855
<b>OC</b> 4 Oceľovo červená RAL 3009	11,00	<b>13,20</b>	13,40	<b>16,08</b>
		052322		053879
<b>BH</b> 5 Bielo hliniková RAL 9006	11,50	<b>13,80</b>	13,40	<b>16,08</b>
		053831		073341
<b>TH</b> 6 Tmavo hnedá ČOKO RAL 8017	11,50	<b>13,80</b>		
		052940		
<b>SB</b> 7 Šedo biela RAL 9002	11,50	<b>13,80</b>		
		053893		
<b>MH</b> 8 Medeno hnedá RAL 8004	11,50	<b>13,80</b>		
		080684		
<b>B</b> 9 Biela RAL 9010	11,50	<b>13,80</b>		
		053817		
<b>Balenie v m<sup>2</sup></b> 📦	<b>zákazkové</b>		<b>zákazkové</b>	
<b>Balenie v m<sup>2</sup></b> 📦	<b>zákazkové</b>		<b>zákazkové</b>	

Všetky ceny krytín sú uvedené za užitočnú kryciu šírku!

Malometrážny príplatkový LIMIT 1 UNI < 0 - 15 m<sup>2</sup> 50,00 € bez DPH (60,00 € s DPH)

Malometrážny príplatkový LIMIT 2 UNI < 15 - 30 m<sup>2</sup> 30,00 € bez DPH (36,00 € s DPH)



## STREŠNÁ KRYTINA SQ (sound – aqua)

UNI1-SQ

Hrúbka v mm	0,50		0,55	
	Bez DPH	S DPH	Bez DPH	S DPH
<b>TM</b> 1 Testa di moro RAL 8028	12,40	<b>14,88</b>	15,90	<b>19,08</b>
		052377		053923
<b>AN</b> 2 Antracit RAL 7016	12,40	<b>14,88</b>	15,90	<b>19,08</b>
		052254		053800
<b>IC</b> 3 Intenzívna čierna RAL 9005	13,50	<b>16,20</b>	15,90	<b>19,08</b>
		052292		053862
<b>OC</b> 4 Oceľovo červená RAL 3009	13,50	<b>16,20</b>	15,90	<b>19,08</b>
		052339		053886
<b>BH</b> 5 Bielo hliniková RAL 9006	14,00	<b>16,80</b>	15,90	<b>19,08</b>
		053848		073334
<b>TH</b> 6 Tmavo hnedá ČOKO RAL 8017	14,00	<b>16,80</b>		
		052957		
<b>SB</b> 7 Šedo biela RAL 9002	14,00	<b>16,80</b>		
		053909		
<b>MH</b> 8 Medeno hnedá RAL 8004	14,00	<b>16,80</b>		
		080691		
<b>B</b> 9 Biela RAL 9010	14,00	<b>16,80</b>		
		053824		
<b>Balenie v m<sup>2</sup></b> 📦	<b>zákazkové</b>		<b>zákazkové</b>	
<b>Balenie v m<sup>2</sup></b> 🚚	<b>zákazkové</b>		<b>zákazkové</b>	

POZINK  
POLYESTER

DX51D EN 10346 Z 140 g/m<sup>2</sup> ZM  
PE25μ/PE7μ, Lesk 30% Polyester

Všetky ceny krytín sú uvedené za užitočnú kryciu šírku!

Malometrážny príplatkový LIMIT 1 UNI < 0 - 15 m<sup>2</sup> 50,00 € bez DPH (60,00 € s DPH)

Malometrážny príplatkový LIMIT 2 UNI < 15 - 30 m<sup>2</sup> 30,00 € bez DPH (36,00 € s DPH)

SQ = SQ (antikondenzačný a protihlukový filc)

## STREŠNÁ KRYTINA

UNI1



DX51D EN 10346 Z 140 g/m<sup>2</sup> ZM  
PE25μ/PE7μ – MP4 MATT-T Polyester

Hrúbka v mm	0,50	
Cena v €/m <sup>2</sup>	Bez DPH	S DPH
<b>TMM</b> 14 Testa di moro RAL 8028	11,80	<b>14,16</b>
	052384	
<b>ANM</b> 15 Antracit RAL 7016	11,80	<b>14,16</b>
	052261	
<b>ICM</b> 16 Intenzívna čierna RAL 9005	11,80	<b>14,16</b>
	052308	
<b>OCM</b> 17 Oceľovo červená RAL 3009	12,45	<b>14,94</b>
	052346	
Balenie v m <sup>2</sup> 📦	zákazkové	
Balenie v m <sup>2</sup> 🚚	zákazkové	

Všetky ceny krytín sú uvedené za užitočnú kryciu šírku!

Malometrážny príplatkový LIMIT 1 UNI < 0 - 15 m<sup>2</sup> 50,00 € bez DPH (60,00 € s DPH)

Malometrážny príplatkový LIMIT 2 UNI < 15 - 30 m<sup>2</sup> 30,00 € bez DPH (36,00 € s DPH)

## STREŠNÁ KRYTINA SQ (sound – aqua)

UNI1-SQ

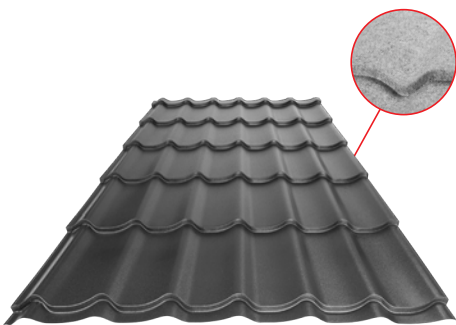

DX51D EN 10346 Z 140 g/m<sup>2</sup> ZM  
PE25μ/PE7μ – MP4 MATT-T Polyester

Hrúbka v mm	0,50	
Cena v €/m <sup>2</sup>	Bez DPH	S DPH
<b>TMM</b> 14 Testa di moro RAL 8028	14,30	<b>17,16</b>
	052391	
<b>ANM</b> 15 Antracit RAL 7016	14,30	<b>17,16</b>
	052278	
<b>ICM</b> 16 Intenzívna čierna RAL 9005	14,30	<b>17,16</b>
	052315	
<b>OCM</b> 17 Oceľovo červená RAL 3009	14,95	<b>17,94</b>
	052353	
Balenie v m <sup>2</sup> 📦	zákazkové	
Balenie v m <sup>2</sup> 🚚	zákazkové	

Všetky ceny krytín sú uvedené za užitočnú kryciu šírku!

Malometrážny príplatkový LIMIT 1 UNI < 0 - 15 m<sup>2</sup> 50,00 € bez DPH (60,00 € s DPH)

Malometrážny príplatkový LIMIT 2 UNI < 15 - 30 m<sup>2</sup> 30,00 € bez DPH (36,00 € s DPH)

SQ = SQ (antikondenzačný a protihlukový filc)

## STREŠNÁ KRYTINA STANDARD

UNI1-TS



DX51D EN 10346 Z 140 g/m<sup>2</sup> ZM  
PE25μ/PE7μ, Lesk 30% Polyester

Hrúbka v mm	0,50		0,50		0,50		
	Dĺžka v mm/m <sup>2</sup>						
Cena v €/ks	2 230/2,464		3 280/3,624		3 980/4,398		
	Bez DPH	S DPH	Bez DPH	S DPH	Bez DPH	S DPH	
<b>TM</b> Testa di' moro RAL 8028	1	24,90	<b>29,88</b>	36,60	<b>43,92</b>	44,50	<b>53,40</b>
		052650		052667		052674	
<b>AN</b> Antracit RAL 7016	2	24,90	<b>29,88</b>	36,60	<b>43,92</b>	44,50	<b>53,40</b>
		052568		052575		052582	
<b>IC</b> Intenzívna čierna RAL 9005	3	24,90	<b>29,88</b>	36,60	<b>43,92</b>	44,50	<b>53,40</b>
		124845		125002		125019	
<b>OC</b> Oceľovo červená RAL 3009	4	24,90	<b>29,88</b>	36,60	<b>43,92</b>	44,50	<b>53,40</b>
		052629		052636		052643	
<b>MH</b> Medeno hnedá RAL 8004	5	24,90	<b>29,88</b>	36,60	<b>43,92</b>	44,50	<b>53,40</b>
		052599		052605		052612	
<b>Balenie v ks</b> 📦		<b>1</b>		<b>1</b>		<b>1</b>	
<b>Balenie v ks</b> 🚚		<b>25</b>		<b>25</b>		<b>25</b>	

## STREŠNÁ KRYTINA

UNI2

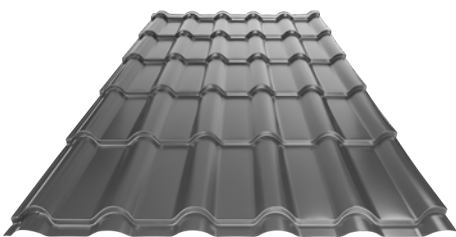

DX51D EN 10346 Z 140 g/m<sup>2</sup> ZM  
PE25μ/PE7μ, Lesk 30% Polyester

Hrúbka v mm	0,50		0,55	
	Bez DPH	S DPH	Bez DPH	S DPH
<b>TM</b> 1 Testa di moro RAL 8028	9,90	<b>11,88</b>	13,40	<b>16,08</b>
		052520		054029
<b>AN</b> 2 Antracit RAL 7016	9,90	<b>11,88</b>	13,40	<b>16,08</b>
		052407		053961
<b>IC</b> 3 Intenzívna čierna RAL 9005	11,00	<b>13,20</b>	13,40	<b>16,08</b>
		052445		053985
<b>OC</b> 4 Oceľovo červená RAL 3009	11,00	<b>13,20</b>	13,40	<b>16,08</b>
		052483		054005
<b>BH</b> 5 Bielo hliníková RAL 9006	11,50	<b>13,80</b>	13,40	<b>16,08</b>
		054081		073358
<b>TH</b> 6 Tmavo hnedá ČOKO RAL 8017	11,50	<b>13,80</b>		
		053275		
<b>SB</b> 7 Šedo biela RAL 9002	11,50	<b>13,80</b>		
		054104		
<b>MH</b> 8 Medeno hnedá RAL 8004	11,50	<b>13,80</b>		
		080721		
<b>B</b> 9 Biela RAL 9010	11,50	<b>13,80</b>		
		054067		
<b>Balenie v m<sup>2</sup></b> 📦	<b>zákazkové</b>		<b>zákazkové</b>	
<b>Balenie v m<sup>2</sup></b> 📦	<b>zákazkové</b>		<b>zákazkové</b>	

Všetky ceny krytín sú uvedené za užitočnú kryciu šírku!

Malometrážny príplatkový LIMIT 1 UNI < 0 - 15 m<sup>2</sup> 50,00 € bez DPH (60,00 € s DPH)

Malometrážny príplatkový LIMIT 2 UNI < 15 - 30 m<sup>2</sup> 30,00 € bez DPH (36,00 € s DPH)

## STREŠNÁ KRYTINA SQ (sound – aqua)

UNI2-SQ

Hrúbka v mm	0,50		0,55	
	Bez DPH	S DPH	Bez DPH	S DPH
<b>TM</b> Testa di moro RAL 8028	12,40	<b>14,88</b>	15,90	<b>19,08</b>
		052537		054036
<b>AN</b> Antracit RAL 7016	12,40	<b>14,88</b>	15,90	<b>19,08</b>
		052414		053978
<b>IC</b> Intenzívna čierna RAL 9005	13,50	<b>16,20</b>	15,90	<b>19,08</b>
		052452		053992
<b>OC</b> Oceľovo červená RAL 3009	13,50	<b>16,20</b>	15,90	<b>19,08</b>
		052490		054012
<b>BH</b> Bielo hliníková RAL 9006	14,00	<b>16,80</b>	15,90	<b>19,08</b>
		054098		073365
<b>TH</b> Tmavo hnedá ČOKO RAL 8017	14,00	<b>16,80</b>		
		053282		
<b>SB</b> Šedo biela RAL 9002	14,00	<b>16,80</b>		
		054128		
<b>MH</b> Medeno hnedá RAL 8004	14,00	<b>16,80</b>		
		080738		
<b>B</b> Biela RAL 9010	14,00	<b>16,80</b>		
		054074		
Balenie v m <sup>2</sup> 📦	zákazkové		zákazkové	
Balenie v m <sup>2</sup> 🚚	zákazkové		zákazkové	

DX51D EN 10346 Z 140 g/m<sup>2</sup> ZM  
PE25μ/PE7μ, Lesk 30% Polyester

POZINK  
POLYESTER

Všetky ceny krytín sú uvedené za užitočnú kryciu šírku!

Malometrážny príplatkový LIMIT 1 UNI < 0 - 15 m<sup>2</sup> 50,00 € bez DPH (60,00 € s DPH)

Malometrážny príplatkový LIMIT 2 UNI < 15 - 30 m<sup>2</sup> 30,00 € bez DPH (36,00 € s DPH)

SQ = SQ (antikondenzačný a protihlukový filc)

## STREŠNÁ KRYTINA

UNI2

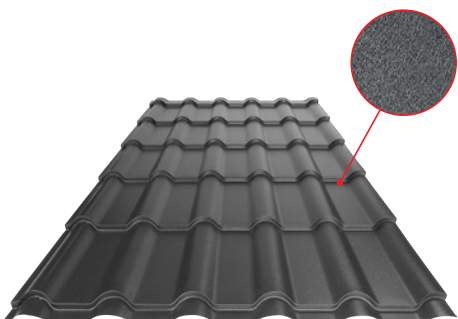

DX51D EN 10346 Z 140 g/m<sup>2</sup> ZM  
PE25μ/PE7μ – MP4 MATT-T Polyester

Hrúbka v mm	0,50	
Cena v €/m <sup>2</sup>	Bez DPH	S DPH
<b>TMM</b> 14 Testa di moro RAL 8028	11,80	<b>14,16</b>
	052544	
<b>ANM</b> 15 Antracit RAL 7016	11,80	<b>14,16</b>
	052421	
<b>ICM</b> 16 Intenzívna čierna RAL 9005	11,80	<b>14,16</b>
	052469	
<b>OCM</b> 17 Oceľovo červená RAL 3009	12,45	<b>14,94</b>
	052506	
Balenie v m <sup>2</sup>	zákazkové	
Balenie v m <sup>2</sup>	zákazkové	

Všetky ceny krytín sú uvedené za užitočnú kryciu šírku!

Malometrážny príplatkový LIMIT 1 UNI < 0 - 15 m<sup>2</sup> 50,00 € bez DPH (60,00 € s DPH)

Malometrážny príplatkový LIMIT 2 UNI < 15 - 30 m<sup>2</sup> 30,00 € bez DPH (36,00 € s DPH)

## STREŠNÁ KRYTINA SQ (sound – aqua)

UNI2-SQ

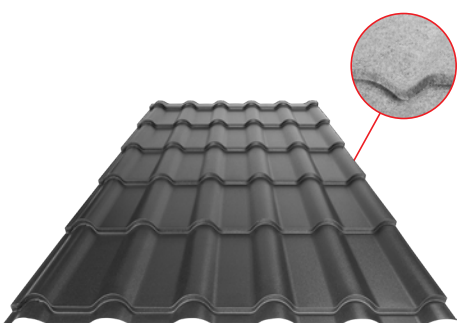

DX51D EN 10346 Z 140 g/m<sup>2</sup> ZM  
PE25μ/PE7μ – MP4 MATT-T Polyester

Hrúbka v mm	0,50	
Cena v €/m <sup>2</sup>	Bez DPH	S DPH
<b>TMM</b> 14 Testa di moro RAL 8028	14,30	<b>17,16</b>
	052551	
<b>ANM</b> 15 Antracit RAL 7016	14,30	<b>17,16</b>
	052438	
<b>ICM</b> 16 Intenzívna čierna RAL 9005	14,30	<b>17,16</b>
	052476	
<b>OCM</b> 17 Oceľovo červená RAL 3009	14,95	<b>17,94</b>
	052513	
Balenie v m <sup>2</sup>	zákazkové	
Balenie v m <sup>2</sup>	zákazkové	

Všetky ceny krytín sú uvedené za užitočnú kryciu šírku!

Malometrážny príplatkový LIMIT 1 UNI < 0 - 15 m<sup>2</sup> 50,00 € bez DPH (60,00 € s DPH)

Malometrážny príplatkový LIMIT 2 UNI < 15 - 30 m<sup>2</sup> 30,00 € bez DPH (36,00 € s DPH)

SQ = SQ (antikondenzačný a protihlukový filc)

## STREŠNÁ KRYTINA STANDARD

UNI2-TS

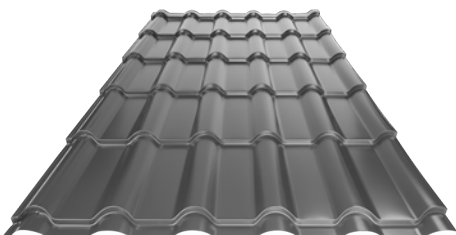

DX51D EN 10346 Z 140 g/m<sup>2</sup> ZM  
PE25μ/PE7μ, Lesk 30% Polyester

Hrúbka v mm	0,50		0,50		0,50	
	2 230/2,453		3 280/3,608		3 980/4,378	
Dĺžka v mm/m <sup>2</sup>						
Cena v €/ks	Bez DPH	S DPH	Bez DPH	S DPH	Bez DPH	S DPH
<b>TM</b> Testa di' moro RAL 8028	24,90	<b>29,88</b>	36,60	<b>43,92</b>	44,50	<b>53,40</b>
	084552		084569		084576	
<b>AN</b> Antracit RAL 7016	24,90	<b>29,88</b>	36,60	<b>43,92</b>	44,50	<b>53,40</b>
	084460		084477		084484	
<b>IC</b> Intenzívna čierna RAL 9005	24,90	<b>29,88</b>	36,60	<b>43,92</b>	44,50	<b>53,40</b>
	125026		125033		125040	
<b>OC</b> Oceľovo červená RAL 3009	24,90	<b>29,88</b>	36,60	<b>43,92</b>	44,50	<b>53,40</b>
	084521		084538		084545	
<b>MH</b> Medeno hnedá RAL 8004	24,90	<b>29,88</b>	36,60	<b>43,92</b>	44,50	<b>53,40</b>
	084491		084507		084514	
<b>Balenie v ks</b> 📦	<b>1</b>		<b>1</b>		<b>1</b>	
<b>Balenie v ks</b> 🚚	<b>25</b>		<b>25</b>		<b>25</b>	

# DOPLNKY

## UNI

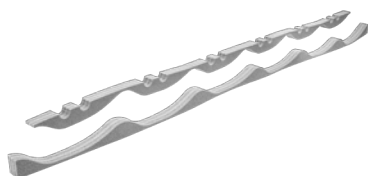

### TESNIACI PÁS ŠEDÝ PRE KRYTINU UNI 1

UNI1-UTP

Menovitá veľkosť	EAN číslo výrobku	Balenie pár		Cena [€/pár]	
				Bez DPH	S DPH
23/184,2	049063	25	350	1,25	1,50

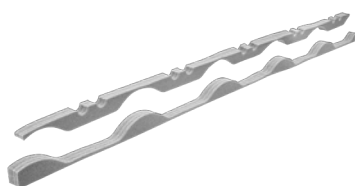

### TESNIACI PÁS ŠEDÝ PRE KRYTINU UNI 2

UNI2-UTP

Menovitá veľkosť	EAN číslo výrobku	Balenie pár		Cena [€/pár]	
				Bez DPH	S DPH
24,5/220	049070	25	350	1,20	1,44



### HADICA S UŤAHOVACOU SPONOU 65 cm/15 REBIER

SD-HPI FLEX

Menovitá veľkosť	EAN číslo výrobku	Balenie v ks		Cena [€/ks]	
				Bez DPH	S DPH
110/75	180839	10	120	16,80	20,16



### HREBENÁČ PRE KRYTINU

**UNI-HRE**

Menovitá veľkosť	2,0		3,0	
	Bez DPH	S DPH	Bez DPH	S DPH
<b>TM</b> Testa dl' moro RAL 8028	11,00	<b>13,20</b>	16,20	<b>19,44</b>
	059444		059451	
<b>AN</b> Antracit RAL 7016	11,00	<b>13,20</b>	16,20	<b>19,44</b>
	058027		058034	
<b>IC</b> Intenzívna čierna RAL 9005	11,00	<b>13,20</b>	16,20	<b>19,44</b>
	058393		058409	
<b>OC</b> Oceľovo červená RAL 3009	11,00	<b>13,20</b>	16,20	<b>19,44</b>
	058898		058904	
<b>MH</b> Medeno hnedá RAL 8004	11,00	<b>13,20</b>	16,20	<b>19,44</b>
	058584		058591	
<b>TH</b> Tmavo hnedá ČOKO RAL 8017	12,30	<b>14,76</b>		
	059376 *			
<b>SB</b> Šedo biela RAL 9002	12,30	<b>14,76</b>		
	059253 *			
<b>BH</b> Bielo hliníková RAL 9006	12,30	<b>14,76</b>		
	058218 *			
<b>PS</b> Prachovo šedá RAL 7037	12,30	<b>14,76</b>		
	059086			
<b>MM</b> Metalická medená RAL extra	12,30	<b>14,76</b>		
	058713 *			
<b>BHT</b> Bielo hliníková tmavá RAL 9007	12,30	<b>14,76</b>		
	058270 *			
<b>MZ</b> Machovo zelená RAL 6005	12,30	<b>14,76</b>		
	058836			
<b>MOT</b> Tmavo modrá RAL 5010	12,30	<b>14,76</b>		
	058775 *			
<b>TZ</b> Trávovo zelená RAL 6011	12,30	<b>14,76</b>		
	059574 *			
<b>B</b> Biela RAL 9010	12,60	<b>15,12</b>		
	058157 *			
<b>LS</b> Ľahko šedá RAL 7035	12,60	<b>15,12</b>		
	058522 *			
<b>SK</b> Slonová kosť RAL 1015	12,60	<b>15,12</b>		
	059314 *			
<b>RC</b> Rally červená RAL 3020	12,60	<b>15,12</b>		
	059192 *			
<b>Balenie v ks</b> 📦	1		1	
<b>Balenie v ks</b> 🚚	320		320	

\* Výroba na objednávku



# DOPLNKY

## UNI

### HREBENÁČ PRE KRYTINU MATT

UNI-HRE



DOPLNKY  
UNI

Menovitá veľkosť				
Dĺžka v m	2,0		3,0	
Cena v €/ks	Bez DPH	S DPH	Bez DPH	S DPH
<b>ANM</b> 19 Antracit RAL 7016	11,10	<b>13,32</b>	17,50	<b>21,00</b>
		058096		058102
<b>TMM</b> 20 Tosta di moro RAL 8028	11,10	<b>13,32</b>	17,50	<b>21,00</b>
		059512		059529
<b>ICM</b> 21 Intenzívna čierna RAL 9005	11,10	<b>13,32</b>	17,50	<b>21,00</b>
		058461		058478
<b>MHM</b> 22 Medeno hnedá RAL 8004	12,40	<b>14,88</b>	17,50	<b>21,00</b>
		058652		058669
<b>OCM</b> 23 Oceľovo červená RAL 3009	12,40	<b>14,88</b>	17,50	<b>21,00</b>
		058966		058973
<b>PSM</b> 24 Prachovo šedá RAL 7037	12,40	<b>14,88</b>		
		059147		
<b>Balenie v ks</b>	1		1	
<b>Balenie v ks</b>	<b>320</b>		<b>320</b>	

### HREBENÁČ PRE KRYTINU STUCCO

UNI-HRE



Menovitá veľkosť		
Dĺžka v m	2,0	
Cena v €/ks	Bez DPH	S DPH
<b>TMS</b> Testa di moro RAL 8028	16,40	<b>19,68</b>
		061119 *
<b>ANS</b> Antracit RAL 7016	16,40	<b>19,68</b>
		060860 *
<b>ICS</b> Intenzívna čierna RAL 9005	16,40	<b>19,68</b>
		060914 *
<b>OCS</b> Oceľovo červená RAL 3009	16,40	<b>19,68</b>
		061010 *
<b>MHS</b> Medeno hnedá RAL 8004	16,40	<b>19,68</b>
		060969 *
<b>Balenie v ks</b>	1	
<b>Balenie v ks</b>	<b>320</b>	

\* Výroba na objednávku

### HREBENÁČ PRE KRYTINU MATT STUCCO

UNI-HRE





Menovitá veľkosť		
Dĺžka v m	2,0	
Cena v €/ks	Bez DPH	S DPH
<b>TMMS</b> Testa di moro RAL 8028	17,40	<b>20,88</b>
		061065 *
<b>ANMS</b> Antracit RAL 7016	17,40	<b>20,88</b>
		060815 *
<b>Balenie v ks</b>	1	
<b>Balenie v ks</b>	<b>320</b>	

\* Výroba na objednávku

### UKONČENIE HREBENÁČA ČELNÉ

**UNI-UHCV**

Menovitá veľkosť		
Cena v €/ks	Bez DPH	S DPH
<b>TM</b> 1 Testa di moro RAL 8028	2,20	<b>2,64</b> 059475
<b>AN</b> 2 Antracit RAL 7016	2,20	<b>2,64</b> 058058
<b>IC</b> 3 Intenzívna čierna RAL 9005	2,20	<b>2,64</b> 058423
<b>OC</b> 4 Ocelovo červená RAL 3009	2,20	<b>2,64</b> 058928
<b>MH</b> 5 Medeno hnedá RAL 8004	2,20	<b>2,64</b> 058614
<b>TH</b> 6 Tmavo hnedá ČOKO RAL 8017	2,20	<b>2,64</b> 059406 *
<b>SB</b> 7 Šedo biela RAL 9002	2,20	<b>2,64</b> 059277 *
<b>BH</b> 8 Bielo hliníková RAL 9006	2,20	<b>2,64</b> 058232 *
<b>PS</b> 9 Prachovo šedá RAL 7037	2,20	<b>2,64</b> 059109
<b>MM</b> 10 Metalická medená RAL extra	2,20	<b>2,64</b> 058737
<b>BHT</b> 11 Bielo hliníková tmavá RAL 9007	2,20	<b>2,64</b> 058294 *
<b>MZ</b> 12 Machovo zelená RAL 6005	2,20	<b>2,64</b> 058850
<b>MOT</b> 13 Tmavo modrá RAL 5010	2,20	<b>2,64</b> 058799 *
<b>TZ</b> 14 Trávovo zelená RAL 6011	2,20	<b>2,64</b> 059598 *
<b>B</b> 15 Biela RAL 9010	2,20	<b>2,64</b> 058171 *
<b>LS</b> 16 Ľahko šedá RAL 7035	2,20	<b>2,64</b> 058546 *
<b>SK</b> 17 Slonová kosť RAL 1015	2,20	<b>2,64</b> 059338 *
<b>RC</b> 18 Rally červená RAL 3020	2,20	<b>2,64</b> 059215 *
<b>Balenie v ks</b> 		<b>6/60</b>
<b>Balenie v ks</b> 		<b>1 440</b>

\* Výroba na objednávku



## UKONČENIE HREBENÁČA ČELNÉ MATT

UNI-UHCV





Menovitá veľkosť		
Cena v €/ks	Bez DPH	S DPH
<b>ANM</b> 19 Antracit RAL 7016	2,10	<b>2,52</b>
		058119
<b>TMM</b> 20 Testa di moro RAL 8028	2,10	<b>2,52</b>
		059536
<b>ICM</b> 21 Intenzívna čierna RAL 9005	2,10	<b>2,52</b>
		058485
<b>MHM</b> 22 Medeno hnedá RAL 8004	2,10	<b>2,52</b>
		058676
<b>OCM</b> 23 Oceľovo červená RAL 3009	2,10	<b>2,52</b>
		058980
<b>PSM</b> 24 Prachovo šedá RAL 7037	2,10	<b>2,52</b>
		059154
<b>Balenie v ks</b>		<b>6/60</b>
<b>Balenie v ks</b>		<b>1 440</b>

# DOPLNKY

## UNI

### UKONČENIE HREBENÁČA ČELNÉ STUCCO

**UNI-UHCV**



Menovitá veľkosť		
Cena v €/ks	Bez DPH	S DPH
<b>TMS</b> 1 Testa di moro RAL 8028	3,10	3,72
		061133 *
<b>ANS</b> 2 Antracit RAL 7016	3,10	3,72
		060884 *
<b>ICS</b> 3 Intenzívna čierna RAL 9005	3,10	3,72
		060938 *
<b>OCS</b> 4 Oceľovo červená RAL 3009	3,10	3,72
		061034 *
<b>MHS</b> 5 Medeno hnedá RAL 8004	3,10	3,72
		060983 *
<b>Balenie v ks</b> 	<b>6/60</b>	
<b>Balenie v ks</b> 	<b>1 440</b>	

\* Výroba na objednávku



### UKONČENIE HREBENÁČA ČELNÉ MATT STUCCO

**UNI-UHCV**

Menovitá veľkosť		
Cena v €/ks	Bez DPH	S DPH
<b>TMMS</b> 6 Testa di moro RAL 8028	3,70	4,44
		061089 *
<b>ANMS</b> 7 Antracit RAL 7016	3,70	4,44
		060839 *
<b>Balenie v ks</b> 	<b>6/60</b>	
<b>Balenie v ks</b> 	<b>1 440</b>	

\* Výroba na objednávku



### UKONČENIE HREBENÁČA OBLÉ

**UNI-UHO**

Menovitá veľkosť	Cena v €/ks	
	Bez DPH	S DPH
<b>TM</b> 1 Testa di moro RAL 8028	7,10	8,52
	059482	
<b>AN</b> 2 Antracit RAL 7016	7,10	8,52
	058065	
<b>IC</b> 3 Intenzívna čierna RAL 9005	7,10	8,52
	058430	
<b>OC</b> 4 Ocelovo červená RAL 3009	7,10	8,52
	058935	
<b>MH</b> 5 Medeno hnedá RAL 8004	7,10	8,52
	058621	
<b>TH</b> 6 Tmavo hnedá ČOKO RAL 8017	7,10	8,52
	059413	
<b>SB</b> 7 Šedo biela RAL 9002	7,10	8,52
	059284 *	
<b>BH</b> 8 Bielo hliniková RAL 9006	7,10	8,52
	058249	
<b>PS</b> 9 Prachovo šedá RAL 7037	7,10	8,52
	059116 *	
<b>MM</b> 10 Metalická medená RAL extra	7,10	8,52
	058744 *	
<b>BHT</b> 11 Bielo hliniková tmavá RAL 9007	7,10	8,52
	058300 *	
<b>MZ</b> 12 Machovo zelená RAL 6005	7,10	8,52
	058867	
<b>MOT</b> 13 Tmavo modrá RAL 5010	7,10	8,52
	058805	
<b>TZ</b> 14 Trávovo zelená RAL 6011	7,10	8,52
	059604 *	
<b>B</b> 15 Biela RAL 9010	7,10	8,52
	058188 *	
<b>LS</b> 16 Ľahko šedá RAL 7035	7,10	8,52
	058553 *	
<b>SK</b> 17 Slonová kosť RAL 1015	7,10	8,52
	059345 *	
<b>RC</b> 18 Rally červená RAL 3020	7,10	8,52
	059222 *	
<b>Balenie v ks</b> 📦	<b>10</b>	
<b>Balenie v ks</b> 🚚	<b>600</b>	

\* Výroba na objednávku



### UKONČENIE HREBENÁČA OBLÉ MATT

UNI-UHO



Menovitá veľkosť		
Cena v €/ks	Bez DPH	S DPH
<b>ANM</b> 19 Antracit RAL 7016	7,30	8,76
		058126
<b>TMM</b> 20 Testa di moro RAL 8028	7,30	8,76
		059543
<b>ICM</b> 21 Intenzívna čierna RAL 9005	7,30	8,76
		058492
<b>MHM</b> 22 Medeno hnedá RAL 8004	7,30	8,76
		058683
<b>OCM</b> 23 Oceľovo červená RAL 3009	7,30	8,76
		058997
<b>PSM</b> 24 Prachovo šedá RAL 7037	7,30	8,76
		059161
<b>Balenie v ks</b>	<b>10</b>	
<b>Balenie v ks</b>	<b>600</b>	



## UKONČENIE HREBENÁČA OBLÉ STUCCO

UNI-UHO



Menovitá veľkosť		
Cena v €/ks	Bez DPH	S DPH
<b>TMS</b> 1 Testa di moro RAL 8028	8,90	<b>10,68</b>
		061140 *
<b>ANS</b> 2 Antracit RAL 7016	8,90	<b>10,68</b>
		060891 *
<b>ICS</b> 3 Intenzívna čierna RAL 9005	8,90	<b>10,68</b>
		060945 *
<b>OCS</b> 4 Oceľovo červená RAL 3009	8,90	<b>10,68</b>
		061041 *
<b>MHS</b> 5 Medeno hnedá RAL 8004	8,90	<b>10,68</b>
		060990 *
<b>Balenie v ks</b>	<b>10</b>	
<b>Balenie v ks</b>	<b>600</b>	

\* Výroba na objednávku

## UKONČENIE HREBENÁČA OBLÉ MATT STUCCO

UNI-UHO





Menovitá veľkosť		
Cena v €/ks	Bez DPH	S DPH
<b>TMMS</b> 6 Testa di moro RAL 8028	9,50	<b>11,40</b>
		061096 *
<b>ANMS</b> 7 Antracit RAL 7016	9,50	<b>11,40</b>
		060846 *
<b>Balenie v ks</b>	<b>10</b>	
<b>Balenie v ks</b>	<b>600</b>	

\* Výroba na objednávku

### HREBENÁČ VETRACÍ

**UNI-HRVE**

Menovitá veľkosť	Cena v €/ks	
	Bez DPH	S DPH
<b>TM</b> 1 Testa di moro RAL 8028	20,50	24,60
	059468	
<b>AN</b> 2 Antracit RAL 7016	20,50	24,60
	058041	
<b>IC</b> 3 Intenzívna čierna RAL 9005	20,50	24,60
	058416	
<b>OC</b> 4 Oceľovo červená RAL 3009	20,50	24,60
	058911	
<b>MH</b> 5 Medeno hnedá RAL 8004	20,50	24,60
	058607	
<b>TH</b> 6 Tmavo hnedá ČOKO RAL 8017	20,50	24,60
	059390 *	
<b>SB</b> 7 Šedo biela RAL 9002	20,50	24,60
	059260 *	
<b>BH</b> 8 Bielo hliniková RAL 9006	20,50	24,60
	058225 *	
<b>PS</b> 9 Prachovo šedá RAL 7037	20,50	24,60
	059093 *	
<b>MM</b> 10 Metalická medená RAL extra	20,50	24,60
	058720 *	
<b>BHT</b> 11 Bielo hliniková tmavá RAL 9007	20,50	24,60
	058287 *	
<b>MZ</b> 12 Machovo zelená RAL 6005	20,50	24,60
	058843 *	
<b>MOT</b> 13 Tmavo modrá RAL 5010	20,50	24,60
	058782 *	
<b>TZ</b> 14 Trávovo zelená RAL 6011	20,50	24,60
	059581 *	
<b>B</b> 15 Biela RAL 9010	20,50	24,60
	058164 *	
<b>LS</b> 16 Ľahko šedá RAL 7035	20,50	24,60
	058539 *	
<b>SK</b> 17 Slonová kosť RAL 1015	20,50	24,60
	059321 *	
<b>RC</b> 18 Rally červená RAL 3020	20,50	24,60
	059208 *	
<b>Balenie v ks</b> 	1	
<b>Balenie v ks</b> 	-	

\* Výroba na objednávku



### ZACHYTÁVAČ SNEHU OBLÚKOVÝ

**UNI-ZSO**

Menovitá veľkosť	Cena v €/ks	
	Bez DPH	S DPH
<b>TM</b> 1 Testa di moro RAL 8028	1,40	1,68
	059505	
<b>AN</b> 2 Antracit RAL 7016	1,40	1,68
	058089	
<b>IC</b> 3 Intenzívna čierna RAL 9005	1,40	1,68
	058454	
<b>OC</b> 4 Oceľovo červená RAL 3009	1,40	1,68
	058959	
<b>MH</b> 5 Medeno hnedá RAL 8004	1,40	1,68
	058645	
<b>TH</b> 6 Tmavo hnedá ČOKO RAL 8017	1,40	1,68
	059437 *	
<b>SB</b> 7 Šedo biela RAL 9002	1,40	1,68
	059307 *	
<b>BH</b> 8 Bielo hliníková RAL 9006	1,40	1,68
	058263 *	
<b>PS</b> 9 Prachovo šedá RAL 7037	1,40	1,68
	059130 *	
<b>MM</b> 10 Metalická medená RAL extra	1,40	1,68
	058768 *	
<b>BHT</b> 11 Bielo hliníková tmavá RAL 9007	1,40	1,68
	058324 *	
<b>MZ</b> 12 Machovo zelená RAL 6005	1,40	1,68
	058881 *	
<b>MOT</b> 13 Tmavo modrá RAL 5010	1,40	1,68
	058829 *	
<b>TZ</b> 14 Trávovo zelená RAL 6011	1,40	1,68
	059628 *	
<b>B</b> 15 Biela RAL 9010	1,60	1,92
	058201 *	
<b>LS</b> 16 Ľahko šedá RAL 7035	1,60	1,92
	058577 *	
<b>SK</b> 17 Slonová kosť RAL 1015	1,60	1,92
	059369 *	
<b>RC</b> 18 Rally červená RAL 3020	1,60	1,92
	059246 *	
<b>Balenie v ks</b> 📦	<b>25</b>	
<b>Balenie v ks</b> 🚚	<b>1 500</b>	



\* Výroba na objednávku

### ZACHYTÁVAČ SNEHU OBLÚKOVÝ MATT

UNI-ZSO



Menovitá veľkosť		
Cena v €/ks	Bez DPH	S DPH
<b>ANM</b> 19 Antracit RAL 7016	1,50	<b>1,80</b>
		058140
<b>TMM</b> 20 Téma di moro RAL 8028	1,50	<b>1,80</b>
		059567
<b>ICM</b> 21 Intenzívna čierna RAL 9005	1,50	<b>1,80</b>
		058515
<b>MHM</b> 22 Medeno hnedá RAL 8004	1,50	<b>1,80</b>
		058706
<b>OCM</b> 23 Oceľovo červená RAL 3009	1,50	<b>1,80</b>
		059017
<b>PSM</b> 24 Prachovo šedá RAL 7037	1,50	<b>1,80</b>
		059185 *
<b>Balenie v ks</b>		<b>25</b>
<b>Balenie v ks</b>		<b>1 500</b>

\* Výroba na objednávku

### ZACHYTÁVAČ SNEHU

**UNI-HRE**



Menovitá veľkosť		
Dĺžka v m	2,0	
Cena v €/ks	Bez DPH	S DPH
<b>TM</b> Testa dl moro RAL 8028	8,50	10,20
	059499	
<b>AN</b> Antracit RAL 7016	8,50	10,20
	058072	
<b>IC</b> Intenzívna čierna RAL 9005	8,50	10,20
	058447 *	
<b>OC</b> Oceľovo červená RAL 3009	8,50	10,20
	058942	
<b>MH</b> Medeno hnedá RAL 8004	8,50	10,20
	058638	
<b>TH</b> Tmavo hnedá ČOKO RAL 8017	8,50	10,20
	059420 *	
<b>SB</b> Šedo biela RAL 9002	8,50	10,20
	059291 *	
<b>BH</b> Bielo hliníková RAL 9006	8,50	10,20
	058256 *	
<b>PS</b> Prachovo šedá RAL 7037	8,50	10,20
	059123 *	
<b>MM</b> Metalická medená RAL extra	8,50	10,20
	058751 *	
<b>BHT</b> Bielo hliníková tmavá RAL 9007	8,50	10,20
	058317 *	
<b>MZ</b> Máchovo zelená RAL 6005	8,50	10,20
	058874 *	
<b>MOT</b> Tmavo modrá RAL 5010	8,50	10,20
	058812 *	
<b>TZ</b> Trávovo zelená RAL 6011	8,50	10,20
	059611 *	
<b>B</b> Biela RAL 9010	9,00	10,80
	058195 *	
<b>LS</b> Ľahko šedá RAL 7035	9,00	10,80
	058560 *	
<b>SK</b> Slonová kosť RAL 1015	9,00	10,80
	059352 *	
<b>RC</b> Rally červená RAL 3020	9,00	10,80
	059239 *	
<b>Balenie v ks</b> 📦	10	
<b>Balenie v ks</b> 🚚	400	

\* Výroba na objednávku



### ZACHYTÁVAČ SNEHU MATT

UNI-ZS

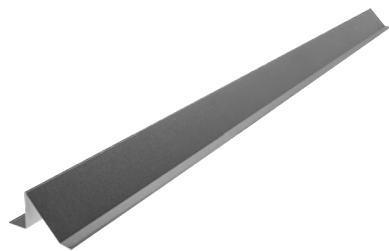

Menovitá veľkosť		
Dĺžka v m	2,0	
Cena v €/ks	Bez DPH	S DPH
<b>ANM</b> 19 Antracit RAL 7016	9,60	11,52
	058133 *	
<b>TMM</b> 20 Testa di moro RAL 8028	9,60	11,52
	059550 *	
<b>ICM</b> 21 Intenzívna čierna RAL 9005	9,60	11,52
	058508 *	
<b>MHM</b> 22 Medeno hnedá RAL 8004	9,60	11,52
	058690 *	
<b>OCM</b> 23 Oceľovo červená RAL 3009	9,60	11,52
	059000 *	
<b>PSM</b> 24 Prachovo šedá RAL 7037	9,60	11,52
	059178 *	
<b>Balenie v ks</b> 	10	
<b>Balenie v ks</b> 	400	

\* Výroba na objednávku



### ZACHYTÁVAČ SNEHU STUCCO



UNI-ZS

Menovitá veľkosť		
Dĺžka v m	2,0	
Cena v €/ks	Bez DPH	S DPH
<b>TMS</b> 1 Testa di moro RAL 8028	10,40	12,48
	061157 *	
<b>ANS</b> 2 Antracit RAL 7016	10,40	12,48
	060907 *	
<b>ICS</b> 3 Intenzívna čierna RAL 9005	10,40	12,48
	060952 *	
<b>OCS</b> 4 Oceľovo červená RAL 3009	10,40	12,48
	061058 *	
<b>MHS</b> 5 Medeno hnedá RAL 8004	10,40	12,48
	061003 *	
Balenie v ks 	10	
Balenie v ks 	400	

\* Výroba na objednávku

### ZACHYTÁVAČ SNEHU MATT STUCCO

UNI-ZS

Menovitá veľkosť		
Dĺžka v m	2,0	
Cena v €/ks	Bez DPH	S DPH
<b>TMMS</b> 6 Testa di moro RAL 8028	11,40	13,68
	061102 *	
<b>ANMS</b> 7 Antracit RAL 7016	11,40	13,68
	060853 *	
Balenie v ks 	10	
Balenie v ks 	400	

\* Výroba na objednávku

# DOPLNKY

## UNI

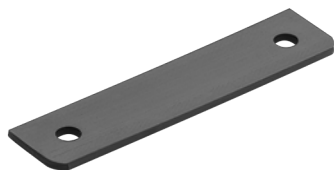

### EPDM PODLOŽKA POD OBLÚKOVÝ ZACH. SNEHU

### UNI-ZSO PODLOZKA

Menovitá veľkosť	EAN číslo výrobku	Balenie v ks		Cena [€/ks]	
				Bez DPH	S DPH
86 x 20	059697	200	48 000	0,13	<b>0,16</b>



### EPDM PODLOŽKA POD ZACHYTÁVAČ SNEHU

### UNI-ZS PODLOZKA

Menovitá veľkosť	EAN číslo výrobku	Balenie v ks		Cena [€/ks]	
				Bez DPH	S DPH
40 x 20	059703	200	48 000	0,07	<b>0,08</b>



### POZINKOVANÁ VÝSTUŽ ZACHYTÁVAČA SNEHU

### UNI-ZS VYSTUZ

Menovitá veľkosť	Dĺžka v m	EAN číslo výrobku	Balenie v ks		Cena [€/ks]	
					Bez DPH	S DPH
55 x 40	2,0	059710	10	1 000	4,95	<b>5,94</b>

DOPLNKY  
UNI



# DOPLNKY UNI

## KOMÍNOVÉ STREŠNÉ ODVETRANIE UNI 1 Ø 150 mm

SD-EUV N25



Menovitá veľkosť	N25	
	Bez DPH	S DPH
<b>TM</b> 1 Testa di moro RAL 8028	27,50	<b>33,00</b>
	057426	
<b>AN</b> 2 Antracit RAL 7016	27,50	<b>33,00</b>
	057389	
<b>IC</b> 3 Intenzívna čierna RAL 9005	27,50	<b>33,00</b>
	057396	
<b>OC</b> 4 Oceľovo červená RAL 3009	27,50	<b>33,00</b>
	057419	
<b>MH</b> 5 Medeno hnedá RAL 8004	27,50	<b>33,00</b>
	057402	
<b>Balenie v ks</b>	1	
<b>Balenie v ks</b>	<b>36</b>	

## KOMÍNOVÉ STREŠNÉ ODVETRANIE UNI 2 Ø 150 mm

SD-EUV W35



Menovitá veľkosť	W35	
	Bez DPH	S DPH
<b>TM</b> 1 Testa di moro RAL 8028	27,50	<b>33,00</b>
	057471	
<b>AN</b> 2 Antracit RAL 7016	27,50	<b>33,00</b>
	057433	
<b>IC</b> 3 Intenzívna čierna RAL 9005	27,50	<b>33,00</b>
	057440	
<b>OC</b> 4 Oceľovo červená RAL 3009	27,50	<b>33,00</b>
	057464	
<b>MH</b> 5 Medeno hnedá RAL 8004	27,50	<b>33,00</b>
	057457	
<b>Balenie v ks</b>	1	
<b>Balenie v ks</b>	<b>36</b>	

# DOPLNKY UNI

## STREŠNÝ SCHOD NA KRYTINU UNI

## UNI-DACH



Menovitá veľkosť	EAN číslo výrobku	Balenie v ks		Cena [€/ks]	
				Bez DPH	S DPH
<b>600 *</b>	084262	1	–	85,00	<b>102,00</b>
<b>800 *</b>	084309	1	–	96,00	<b>115,20</b>
<b>1 200 *</b>	084347	1	–	141,00	<b>169,20</b>

\* Výroba na objednávku

## STREŠNÝ SCHOD NA KRYTINU UNI

## UNI-DACH



Menovitá veľkosť	600		800		1 200	
	Bez DPH	S DPH	Bez DPH	S DPH	Bez DPH	S DPH
<b>TM</b> Testa di moro RAL 8028	100,00	<b>120,00</b>	111,00	<b>133,20</b>	160,00	<b>192,00</b>
	084316 *		084323 *		084330 *	
<b>AN</b> Antracit RAL 7016	100,00	<b>120,00</b>	111,00	<b>133,20</b>	160,00	<b>192,00</b>
	084156 *		084163 *		084170 *	
<b>IC</b> Intenzívna čierna RAL 9005	100,00	<b>120,00</b>	111,00	<b>133,20</b>	160,00	<b>192,00</b>
	084194 *		084200 *		084217 *	
<b>OC</b> Oceleovo červená RAL 3009	100,00	<b>120,00</b>	111,00	<b>133,20</b>	160,00	<b>192,00</b>
	084279 *		084286 *		084293 *	
<b>MH</b> Medeno hnedá RAL 8004	100,00	<b>120,00</b>	111,00	<b>133,20</b>	160,00	<b>192,00</b>
	084231 *		084248 *		084255 *	
<b>Balenie v ks</b>	1		1		1	
<b>Balenie v ks</b>	–		–		–	

\* Výroba na objednávku

## SPOJKA PLOŠÍŇ STREŠNÉHO SCHODU

## UNI-DACH SPOJKA



Menovitá veľkosť	EAN číslo výrobku	Balenie v ks		Cena [€/ks]	
				Bez DPH	S DPH
<b>180 x 97,5 *</b>	084224	1	–	4,85	<b>5,82</b>

\* Výroba na objednávku

# DOPLNKY UNI

## ODKVAPOVÝ PLECH

## UNI-PODKP/USS



Menovitá veľkosť	Dĺžka v m	EAN číslo výrobku	Balenie v m		Cena [€/m]	
					Bez DPH	S DPH
200	2,0	053473	10	500	2,00	2,40
200	3,0	053480	15	750	2,00	2,40

## ODKVAPOVÝ PLECH

## UNI-PODKP



Menovitá veľkosť	200		200	
Dĺžka v m	2,0		3,0	
Cena v €/m	Bez DPH	S DPH	Bez DPH	S DPH
<b>TM</b> Testa di moro RAL 8028	2,90	3,48	2,90	3,48
	053640		053657	
<b>AN</b> Antracit RAL 7016	2,90	3,48	2,90	3,48
	053503		053510	
<b>IC</b> Intenzívna čierna RAL 9005	2,90	3,48	2,90	3,48
	053534		053541	
<b>OC</b> Očelovo červená RAL 3009	2,90	3,48	2,90	3,48
	053619		053626	
<b>MH</b> Medeno hnedá RAL 8004	2,90	3,48	2,90	3,48
	053565		053572	
Balenie v m	10		15	
Balenie v m	500		750	

# DOPLNKY

## UNI



### STREŠNÉ KRAJOVÉ LEMOVANIE

### UNI-PKLE/USS

Menovitá veľkosť	Dĺžka v m	EAN číslo výrobku	Balenie v m		Cena [€/m]	
					Bez DPH	S DPH
250	2,0	053336	2	200	3,40	<b>4,08</b>
250	3,0	053343	3	300	3,40	<b>4,08</b>

### STREŠNÉ KRAJOVÉ LEMOVANIE

### UNI-PKLE

Menovitá veľkosť	250		250	
	Dĺžka v m		3,0	
Cena v €/m	Bez DPH	S DPH	Bez DPH	S DPH
	<b>TM</b> Testa di moro RAL 8028	4,20	<b>5,04</b>	4,20
	053459		053466	
<b>AN</b> Antracit RAL 7016	4,20	<b>5,04</b>	4,20	<b>5,04</b>
	053350		053367	
<b>IC</b> Intenzívna čierna RAL 9005	4,20	<b>5,04</b>	4,20	<b>5,04</b>
	053374		053381	
<b>OC</b> Očelovo červená RAL 3009	4,20	<b>5,04</b>	4,20	<b>5,04</b>
	053435		053442	
<b>MH</b> Medeno hnedá RAL 8004	4,20	<b>5,04</b>	4,20	<b>5,04</b>
	053398		053404	
<b>Balenie v m</b>	2		3	
<b>Balenie v m</b>	200		300	

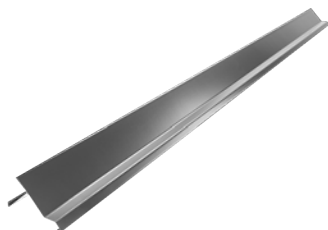

## STREŠNÉ ÚŽĽABIE

## UNI-PUZL

Menovitá veľkosť	<b>500</b>	
Dĺžka v m	<b>2,0</b>	
Cena v €/m	Bez DPH	S DPH
<b>TM</b> Testa di moro RAL 8028	6,90	<b>8,28</b>
	053718	
<b>AN</b> Antracit RAL 7016	6,90	<b>8,28</b>
	053664	
<b>IC</b> Intenzívna čierna RAL 9005	6,90	<b>8,28</b>
	053671	
<b>OC</b> Oceľovo červená RAL 3009	6,90	<b>8,28</b>
	053701	
<b>MH</b> Medeno hnedá RAL 8004	6,90	<b>8,28</b>
	053688	
Balenie v m	<b>2</b>	
Balenie v m	<b>150</b>	

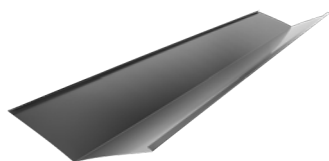

## STREŠNÝ TESNIACI PÁS – KLIN ÚŽĽABIA

## SD-EUV TESNENIE

Menovitá veľkosť	<b>25 x 60</b>	
Dĺžka v m	<b>1,0</b>	
Cena v €/ks	Bez DPH	S DPH
<b>TM</b> Testa di moro RAL 8028	0,42	<b>0,50</b>
	048950	
<b>AN</b> Antracit RAL 7016	0,42	<b>0,50</b>
	048936	
<b>MH</b> Medeno hnedá RAL 8004	0,42	<b>0,50</b>
	048943	
Balenie v ks	<b>200</b>	
Balenie v ks	<b>2 000</b>	

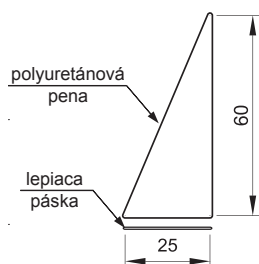
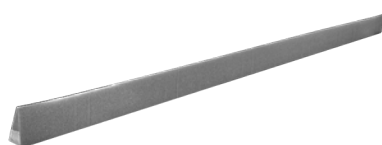

# DOPLNKY

## UNI

### POZINKOVANÁ SKRUTKA FARMÁRSKA

UNI-FSK

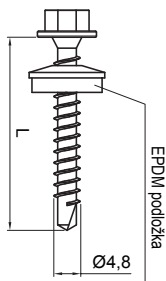

Menovitá veľkosť	EAN číslo výrobku	Balenie v ks		Cena [€/ks]	
				Bez DPH	S DPH
4,8 x 20	054210	250	3 000	0,05	<b>0,06</b>
4,8 x 35	054227	250	3 000	0,06	<b>0,07</b>
4,8 x 60	054234	100	1 200	0,12	<b>0,14</b>
4,8 x 70	054241	100	1 200	0,13	<b>0,16</b>
4,8 x 80	054258	100	1 200	0,14	<b>0,17</b>

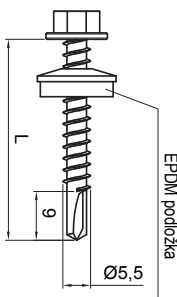

### POZINKOVANÁ SKRUTKA SAMOVRTNÁ

UNI-GT 5

Menovitá veľkosť	EAN číslo výrobku	Balenie v ks		Cena [€/ks]	
				Bez DPH	S DPH
5,5 x 19	063700	250	1 500	0,07	<b>0,08</b>
5,5 x 25	063717	250	1 500	0,07	<b>0,08</b>
5,5 x 32	063724	250	1 500	0,09	<b>0,11</b>

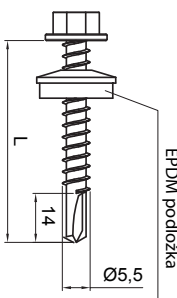

### POZINKOVANÁ SKRUTKA SAMOVRTNÁ

UNI-GT12

Menovitá veľkosť	EAN číslo výrobku	Balenie ks		Cena [€/ks]	
				Bez DPH	S DPH
5,5 x 35	063571	250	1 500	0,11	<b>0,13</b>

**POZINKOVANÁ SKRUTKA FARMÁRSKA**
**UNI-FSK**

Menovitá veľkosť	4,8x20		4,8x35		4,8x60	
	Bez DPH	S DPH	Bez DPH	S DPH	Bez DPH	S DPH
<b>TM</b> Testa di moro RAL 8028	0,06	<b>0,07</b>	0,06	<b>0,07</b>	0,14	<b>0,17</b>
	054807		054814		054821	
<b>AN</b> Antracit RAL 7016	0,06	<b>0,07</b>	0,06	<b>0,07</b>	0,14	<b>0,17</b>
	054265		054272		054289	
<b>IC</b> Intenzívna čierna RAL 9005	0,06	<b>0,07</b>	0,06	<b>0,07</b>	0,14	<b>0,17</b>
	054418		054425		054432	
<b>OC</b> Ocelovo červená RAL 3009	0,06	<b>0,07</b>	0,06	<b>0,07</b>	0,14	<b>0,17</b>
	054593		054609		054616	
<b>MH</b> Medeno hnedá RAL 8004	0,06	<b>0,07</b>	0,06	<b>0,07</b>	0,14	<b>0,17</b>
	054470		054487		054494	
<b>TH</b> Tmavo hnedá ČOKO RAL 8017	0,06	<b>0,07</b>	0,06	<b>0,07</b>	0,14	<b>0,17</b>
	054777		054784		054791	
<b>SB</b> Šedo biela RAL 9002	0,06	<b>0,07</b>	0,06	<b>0,07</b>	0,14	<b>0,17</b>
	054715		054722		054739	
<b>BH</b> Bielo hliníková RAL 9006	0,06	<b>0,07</b>	0,06	<b>0,07</b>	0,14	<b>0,17</b>
	054326		054333		054340	
<b>PS</b> Prachovo šedá RAL 7037	0,06	<b>0,07</b>	0,06	<b>0,07</b>	0,14	<b>0,17</b>
	054654		054661		054678	
<b>MM</b> Metalická medená RAL extra	0,06	<b>0,07</b>	0,06	<b>0,07</b>	0,14	<b>0,17</b>
	054500		054517		054524	
<b>BHT</b> Bielo hliníková tmavá RAL 9007	0,06	<b>0,07</b>	0,06	<b>0,07</b>	0,14	<b>0,17</b>
	054357		054364		054371	
<b>MZ</b> Machovo zelená RAL 6005	0,06	<b>0,07</b>	0,06	<b>0,07</b>	0,14	<b>0,17</b>
	054562		054579		054586	
<b>MOT</b> Tmavo modrá RAL 5010	0,06	<b>0,07</b>	0,06	<b>0,07</b>	0,14	<b>0,17</b>
	054531		054548		054555	
<b>TZ</b> Trávovo zelená RAL 6011	0,06	<b>0,07</b>	0,06	<b>0,07</b>	0,14	<b>0,17</b>
	054838		054845		054852	
<b>B</b> Biela RAL 9010	0,06	<b>0,07</b>	0,06	<b>0,07</b>	0,14	<b>0,17</b>
	054296		054302		054319	
<b>LS</b> Ľahko šedá RAL 7035	0,06	<b>0,07</b>	0,06	<b>0,07</b>	0,14	<b>0,17</b>
	054449		054456		054463 *	
<b>SK</b> Slonová kosť RAL 1015	0,06	<b>0,07</b>	0,06	<b>0,07</b>	0,14	<b>0,17</b>
	054746 *		054753		054760 *	
<b>RC</b> Rally červená RAL 3020	0,06	<b>0,07</b>	0,06	<b>0,07</b>	0,14	<b>0,17</b>
	054685 *		054692 *		054708 *	
<b>Balenie v ks</b> 🛒	<b>250</b>		<b>250</b>		<b>100</b>	
<b>Balenie v ks</b> 🛒	<b>3 000</b>		<b>3 000</b>		<b>1 200</b>	

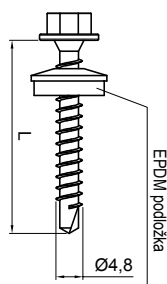

\* Výroba na objednávku

### POZINKOVANÁ SKRUTKA SAMOVRTNÁ

UNI-GT 5

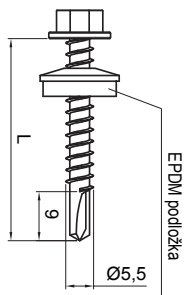



Menovitá veľkosť	5,5x19		5,5x25		5,5x32	
	Bez DPH	S DPH	Bez DPH	S DPH	Bez DPH	S DPH
<b>TM</b> Testa di moro RAL 8028	0,10	<b>0,12</b>	0,09	<b>0,11</b>	0,12	<b>0,14</b>
	064028		064035		064042	
<b>AN</b> Antracit RAL 7016	0,10	<b>0,12</b>	0,09	<b>0,11</b>	0,12	<b>0,14</b>
	063731		063748		063755	
<b>IC</b> Intenzívna čierna RAL 9005	0,10	<b>0,12</b>	0,09	<b>0,11</b>	0,12	<b>0,14</b>
	063854		063861		063878	
<b>OC</b> Ocelovo červená RAL 3009	0,10	<b>0,12</b>	0,09	<b>0,11</b>	0,12	<b>0,14</b>
	063953		063960		063977	
<b>MH</b> Medeno hnedá RAL 8004	0,10	<b>0,12</b>	0,09	<b>0,11</b>	0,12	<b>0,14</b>
	063885		063892		063908	
<b>SB</b> Šedo biela RAL 9002	0,10	<b>0,12</b>	0,09	<b>0,11</b>	0,12	<b>0,14</b>
	063991		064004		064011	
<b>BH</b> Bielo hliníková RAL 9006	0,10	<b>0,12</b>	0,09	<b>0,11</b>	0,12	<b>0,14</b>
	063793		063809		063816	
<b>PS</b> Prachovo šedá RAL 7037					0,12	<b>0,14</b>
					063984	
<b>MM</b> Metalická medená RAL extra					0,12	<b>0,14</b>
					063915	
<b>BHT</b> Bielo hliníková tmavá RAL 9007	0,10	<b>0,12</b>	0,09	<b>0,11</b>	0,12	<b>0,14</b>
	063823		063830		063847	
<b>MZ</b> Machovo zelená RAL 6005					0,12	<b>0,14</b>
					063946	
<b>MOT</b> Tmavo modrá RAL 5010			0,09	<b>0,11</b>	0,12	<b>0,14</b>
			063922		063939	
<b>B</b> Biela RAL 9010	0,10	<b>0,12</b>	0,09	<b>0,11</b>	0,12	<b>0,14</b>
	063762		063779		063786	
<b>Balenie v ks</b>	<b>250</b>		<b>250</b>		<b>250</b>	
<b>Balenie v ks</b>	<b>1 500</b>		<b>1 500</b>		<b>1 500</b>	



## POZINKOVANÁ SKRUTKA SAMOVRTNÁ

UNI-GT12

Menovitá veľkosť	5,5x35	
Cena v €/ks	Bez DPH	S DPH
<b>TM</b> 1 Testa di moro RAL 8028	0,13	<b>0,16</b>
	063694	
<b>AN</b> 2 Antracit RAL 7016	0,13	<b>0,16</b>
	063588	
<b>IC</b> 3 Intenzívna čierna RAL 9005	0,13	<b>0,16</b>
	063625	
<b>OC</b> 4 Ocelovo červená RAL 3009	0,13	<b>0,16</b>
	063663	
<b>MH</b> 5 Medeno hnedá RAL 8004	0,13	<b>0,16</b>
	063632	
<b>SB</b> 6 Šedo biela RAL 9002	0,13	<b>0,16</b>
	063687	
<b>BH</b> 7 Bielo hliníková RAL 9006	0,13	<b>0,16</b>
	063601	
<b>PS</b> 8 Prachovo šedá RAL 7037	0,13	<b>0,16</b>
	063670	
<b>BHT</b> 10 Bielo hliníková tmavá RAL 9007	0,13	<b>0,16</b>
	063618	
<b>MZ</b> 11 Machovo zelená RAL 6005	0,13	<b>0,16</b>
	063656	
<b>MOT</b> 12 Tmavo modrá RAL 5010	0,13	<b>0,16</b>
	063649	
<b>B</b> 14 Biela RAL 9010	0,13	<b>0,16</b>
	063595	
<b>Balenie v ks</b> 	<b>250</b>	
<b>Balenie v ks</b> 	<b>1 500</b>	

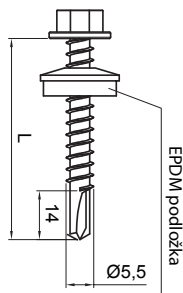

## STREŠNÁ KRYTINA



EN AW-3105 H44  
PE25μ/PE25μ, Lesk 30% Polyester

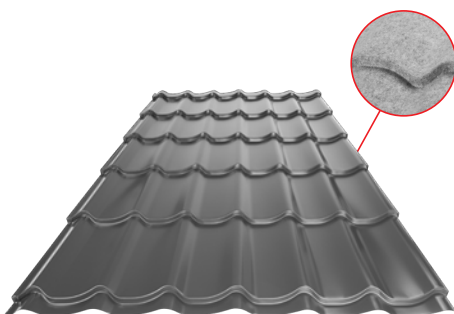

EN AW-3105 H44  
PE25μ/PE25μ, Lesk 30% Polyester

Typ	W-UNI 1		W-UNI 1 SQ	
Hrúbka v mm	0,70		0,70	
Cena v €/m <sup>2</sup>	Bez DPH	S DPH	Bez DPH	S DPH
<b>AN</b> Antracit RAL 7016	22,00	<b>26,40</b>	24,50	<b>29,40</b>
	060174		060181	
<b>TM</b> Testa di moro RAL 8028	22,00	<b>26,40</b>	24,50	<b>29,40</b>
	060419		060426	
<b>B</b> Biela RAL 9010	22,00	<b>26,40</b>	24,50	<b>29,40</b>
	060259		060266	
Balenie v m <sup>2</sup>	zákazkové		zákazkové	
Balenie v m <sup>2</sup>	zákazkové		zákazkové	

Všetky ceny krytín sú uvedené za užitočnú kryciu šírku!

Malometrážny príplatkový LIMIT 1 UNI < 0 - 15 m<sup>2</sup> 50,00 € bez DPH (60,00 € s DPH)

Malometrážny príplatkový LIMIT 2 UNI < 15 - 30 m<sup>2</sup> 30,00 € bez DPH (36,00 € s DPH)

SQ = SQ (antikondenzačný a protihlukový filc)

## STREŠNÁ KRYTINA

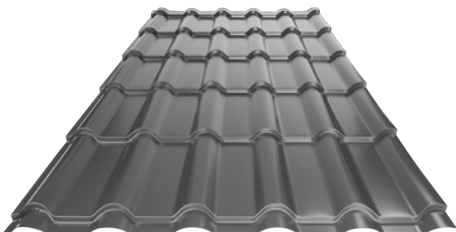

EN AW-3105 H44  
PE25μ/PE25μ, Lesk 30% Polyester

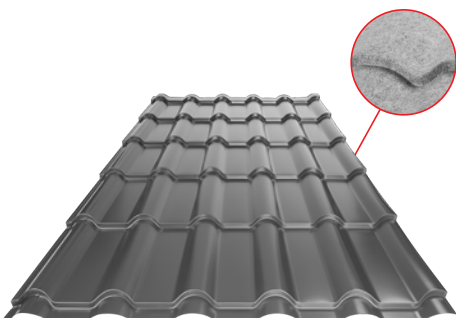

EN AW-3105 H44  
PE25μ/PE25μ, Lesk 30% Polyester

Typ	W-UNI 2		W-UNI 2 SQ	
	0,70		0,70	
Hrúbka v mm	0,70		0,70	
Cena v €/m <sup>2</sup>	Bez DPH	S DPH	Bez DPH	S DPH
	<b>AN</b> Antracit RAL 7016	22,00	<b>26,40</b>	24,50
060495		060501		
<b>TM</b> Testa di moro RAL 8028	22,00	<b>26,40</b>	24,50	<b>29,40</b>
	060730		060747	
<b>B</b> Biela RAL 9010	22,00	<b>26,40</b>	24,50	<b>29,40</b>
	060570		060587	
Balenie v m <sup>2</sup>	zákazkové		zákazkové	
Balenie v m <sup>2</sup>	zákazkové		zákazkové	

Všetky ceny krytín sú uvedené za užitočnú kryciu šírku!

Malometrážny príplatkový LIMIT 1 UNI < 0 - 15 m<sup>2</sup> 50,00 € bez DPH (60,00 € s DPH)

Malometrážny príplatkový LIMIT 2 UNI < 15 - 30 m<sup>2</sup> 30,00 € bez DPH (36,00 € s DPH)



SQ = SQ (antikondenzačný a protihlukový filc)

# DOPLNKY

## UNI

### HREBENÁČ PRE KRYTINU



### W-UNI HRE

Menovitá veľkosť		
Dĺžka v m	<b>2,0</b>	
Cena v €/ks	Bez DPH	S DPH
<b>AN</b> Antracit RAL 7016	23,00	<b>27,60</b>
	134516 *	
<b>TM</b> Testa di moro RAL 8028	23,00	<b>27,60</b>
	134608 *	
<b>B</b> Biela RAL 9010	23,00	<b>27,60</b>
	134523 *	
<b>Balenie v ks</b> 	<b>1</b>	
<b>Balenie v ks</b> 	<b>-</b>	

\* Výroba na objednávku

### UKONČENIE HREBENÁČA ČELNÉ



### W-UNI UHCV

Menovitá veľkosť		
Cena v €/ks	Bez DPH	S DPH
<b>AN</b> Antracit RAL 7016	3,30	<b>3,96</b>
	134707 *	
<b>TM</b> Testa di moro RAL 8028	3,30	<b>3,96</b>
	134783 *	
<b>B</b> Biela RAL 9010	3,30	<b>3,96</b>
	134714 *	
<b>Balenie v ks</b> 	<b>6/60</b>	
<b>Balenie v ks</b> 	<b>1 440</b>	

\* Výroba na objednávku

### UKONČENIE HREBENÁČA OBLÉ

### W-UNI UHO

Menovitá veľkosť		
Cena v €/ks	Bez DPH	S DPH
<b>AN</b> Antracit RAL 7016	10,50	<b>12,60</b>
	134318 *	
<b>TM</b> Testa di moro RAL 8028	10,50	<b>12,60</b>
	134400 *	
<b>B</b> Biela RAL 9010	10,50	<b>12,60</b>
	134325 *	
<b>Balenie v ks</b> 	<b>10</b>	
<b>Balenie v ks</b> 	<b>-</b>	

\* Výroba na objednávku



# DOPLNKY UNI

## ZACHYTÁVAČ SNEHU

W-UNI ZS



Menovitá veľkosť	2,0	
Dĺžka v m	2,0	
Cena v €/ks	Bez DPH	S DPH
<b>AN</b> Antracit RAL 7016	13,00	15,60
	134882 *	
<b>TM</b> Testa di moro RAL 8028	13,00	15,60
	134974 *	
<b>B</b> Biela RAL 9010	13,00	15,60
	134899 *	
Balenie v ks	1	
Balenie v ks	-	

\* Výroba na objednávku

## POZINKOVANÝ STREŠNÝ SCHOD NA KRYTINU UNI

W-UNI DACH



Menovitá veľkosť	600	
Cena v €/ks	Bez DPH	S DPH
<b>AN</b> Antracit RAL 7016	105,00	126,00
	133755 *	
<b>TM</b> Testa di moro RAL 8028	105,00	126,00
	133793 *	
<b>B</b> Biela RAL 9010	105,00	126,00
	134998 *	
Balenie v ks	1	
Balenie v ks	-	

\* Výroba na objednávku

# DOPLNKY

## UNI

### NEREZOVÁ SKRUTKA ZÁVITOTVORNÁ

### W-UNI NSZ



Menovitá veľkosť	4,9 x 25		4,9 x 35	
	Bez DPH	S DPH	Bez DPH	S DPH
<b>TM</b> 1 Testa di moro RAL 8028	0,32	<b>0,38</b>		
		140685		
<b>AN</b> 2 Antracit RAL 7016	0,32	<b>0,38</b>		
		140647		
<b>IC</b> 3 Intenzívna čierna RAL 9005	0,32	<b>0,38</b>		
		140654		
<b>OC</b> 4 Oceľovo červená RAL 3009	0,32	<b>0,38</b>		
		140678		
<b>MH</b> 5 Medeno hnedá RAL 8004	0,32	<b>0,38</b>		
		140661		
<b>Nerez</b>	0,25	<b>0,30</b>	0,42	<b>0,50</b>
		081032	064707	
<b>Balenie v ks</b> 📦	<b>500</b>		<b>500</b>	
<b>Balenie v ks</b> 🚚	-		-	

### NEREZOVÁ SKRUTKA ZÁVITOTVORNÁ

### W-UNI NSZ



Menovitá veľkosť	4,9 x 38		4,9 x 64	
	Bez DPH	S DPH	Bez DPH	S DPH
<b>TM</b> 1 Testa di moro RAL 8028	0,47	<b>0,56</b>	0,70	<b>0,84</b>
		064769	064820	
<b>AN</b> 2 Antracit RAL 7016	0,47	<b>0,56</b>	0,70	<b>0,84</b>
		064721	064783	
<b>IC</b> 3 Intenzívna čierna RAL 9005	0,47	<b>0,56</b>	0,70	<b>0,84</b>
		064738	064790 *	
<b>OC</b> 4 Oceľovo červená RAL 3009	0,47	<b>0,56</b>	0,70	<b>0,84</b>
		064752	064813 *	
<b>MH</b> 5 Medeno hnedá RAL 8004	0,47	<b>0,56</b>	0,70	<b>0,84</b>
		064745	064806 *	
<b>Nerez</b>	0,38	<b>0,46</b>	0,62	<b>0,74</b>
		064714	064776	
<b>Balenie v ks</b> 📦	<b>500</b>		<b>250</b>	
<b>Balenie v ks</b> 🚚	-		-	

\* Výroba na objednávku



### DETAIL 001

1. hrebenáč oblý 2 m alebo 3 m krycia šírka 1,864 m (2 m) a 2,936 m (3 m)
2. farmárska skrutka 4,8x20
3. strešná plechová krytina
4. strešná lata
5. kontralata
6. krokva
7. odkvapový plech
8. ochranný vetrací pás
9. fólia
10. strešný žľab
11. hák

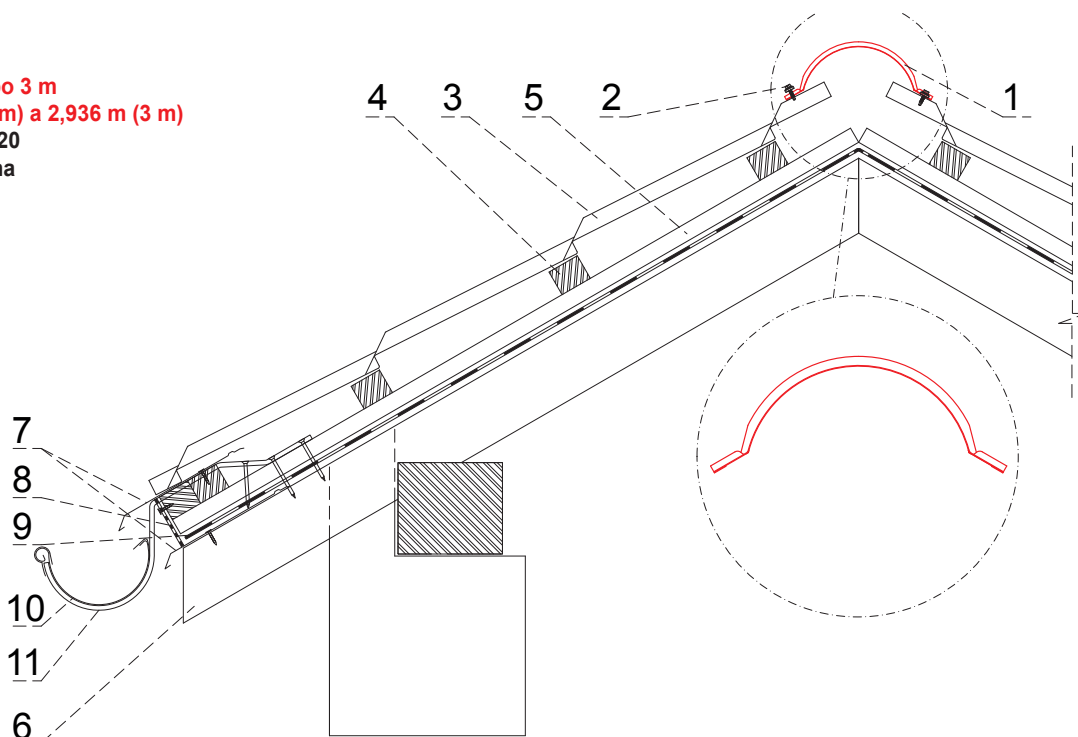

### DETAIL 002

1. ukončenie hrebenáča čelné
2. rýchlónit 3,2x8 min. 3 ks
3. hrebenáč oblý
4. farmárska skrutka 4,8x20
5. strešná plechová krytina
6. strešná lata
7. kontralata
8. krokva
9. odkvapový plech
10. ochranný vetrací pás
11. fólia
12. strešný žľab
13. hák

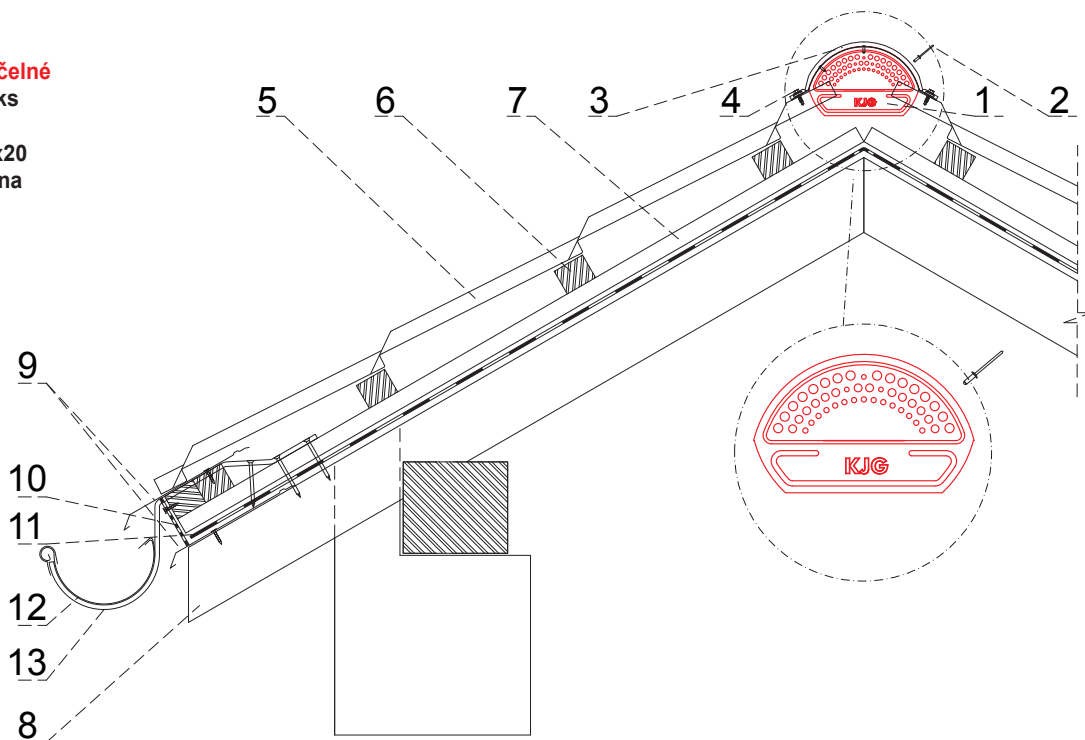



### DETAIL 003

1. ukončenie hrebenáča oblý
2. rýchlonit 3,2x8 min. 3ks
3. hrebenáč oblý
4. farmárska skrutka 4,8x20
5. strešná plechová krytina
6. strešná lata
7. kontralata
8. krokva
9. odkvapový plech
10. ochranný vetrací pás
11. fólia
12. strešný žľab
13. hák

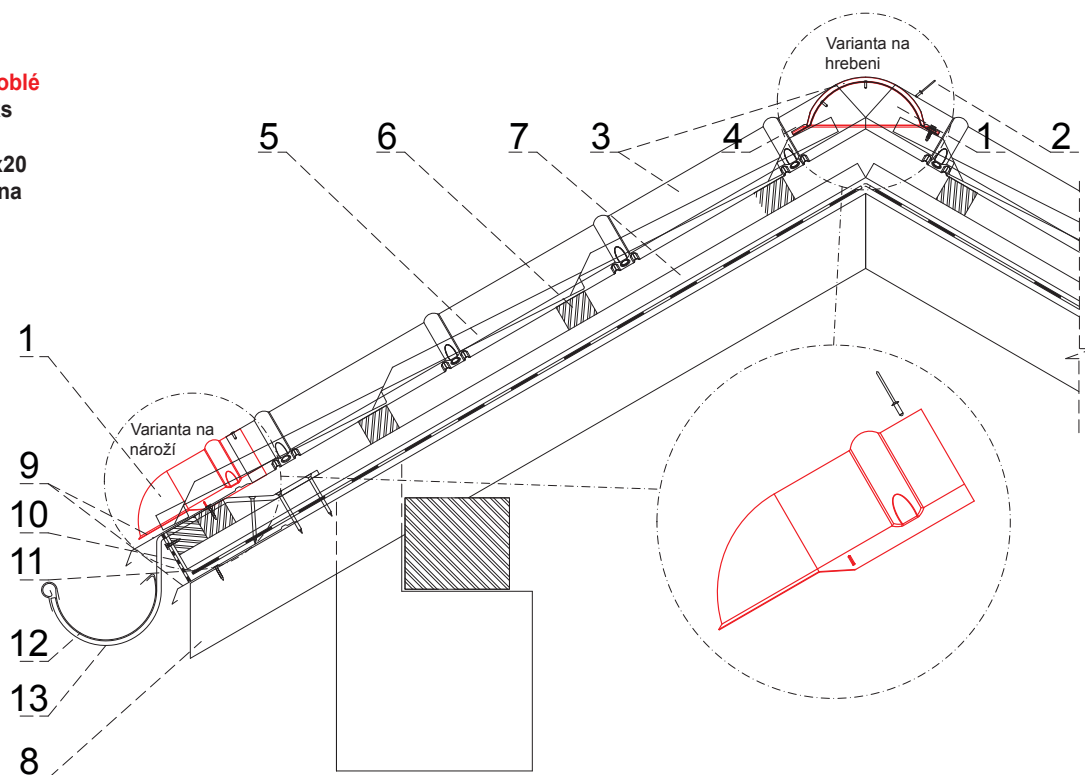

### DETAIL 004

1. zachytávač snehu oblúk
2. farmárska skrutka 4,8x35
3. farmárska skrutka 4,8x60
4. EPDM tesnenie 20x86x3
5. strešná plechová krytina
6. strešná lata
7. kontralata
8. krokva
9. odkvapový plech
10. ochranný vetrací pás
11. fólia
12. strešný žľab
13. hák

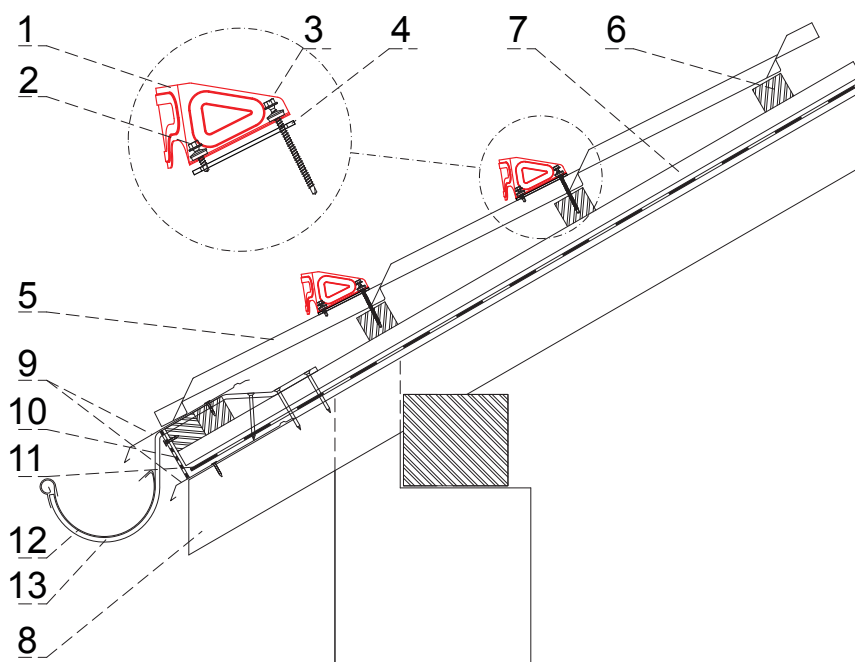

### DETAIL 005

1. zachytávač snehu
2. výstuž zachytávača snehu
3. farmárska skrutka 4,8x35
4. farmárska skrutka 4,8x60
5. EPDM tesnenie 25x40x3
6. strešná plechová krytina
7. strešná lata
8. kontralata
9. krokva
10. odkvapový plech
11. ochranný vetrací pás
12. fólia
13. strešný žľab
14. hák

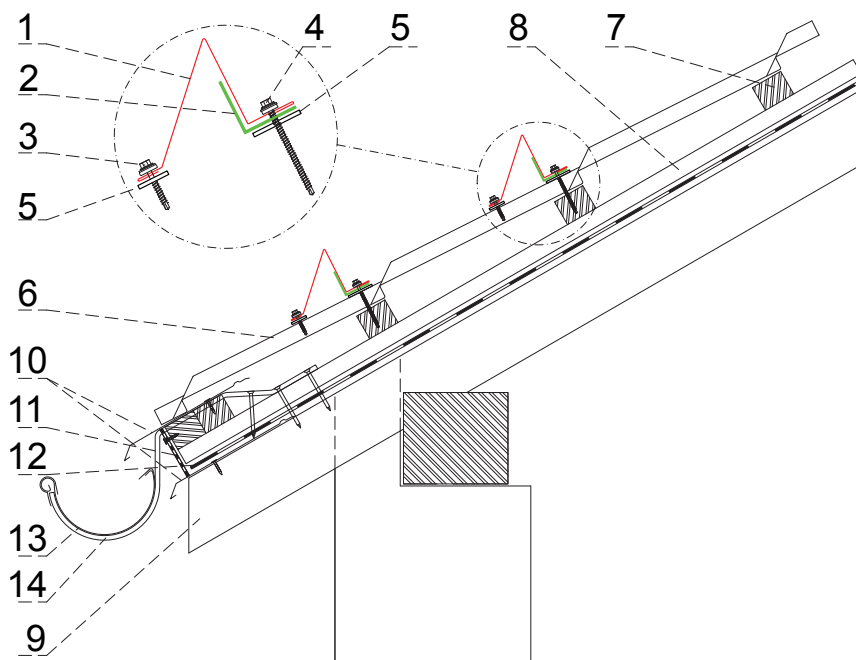

### DETAIL 006

1. hrebenáč vetrací
2. farmárska skrutka 4,8x20
3. strešná plechová krytina
4. strešná lata
5. kontralata
6. krokva
7. odkvapový plech
8. fólia
9. ochranný vetrací pás
10. strešný žľab
11. hák

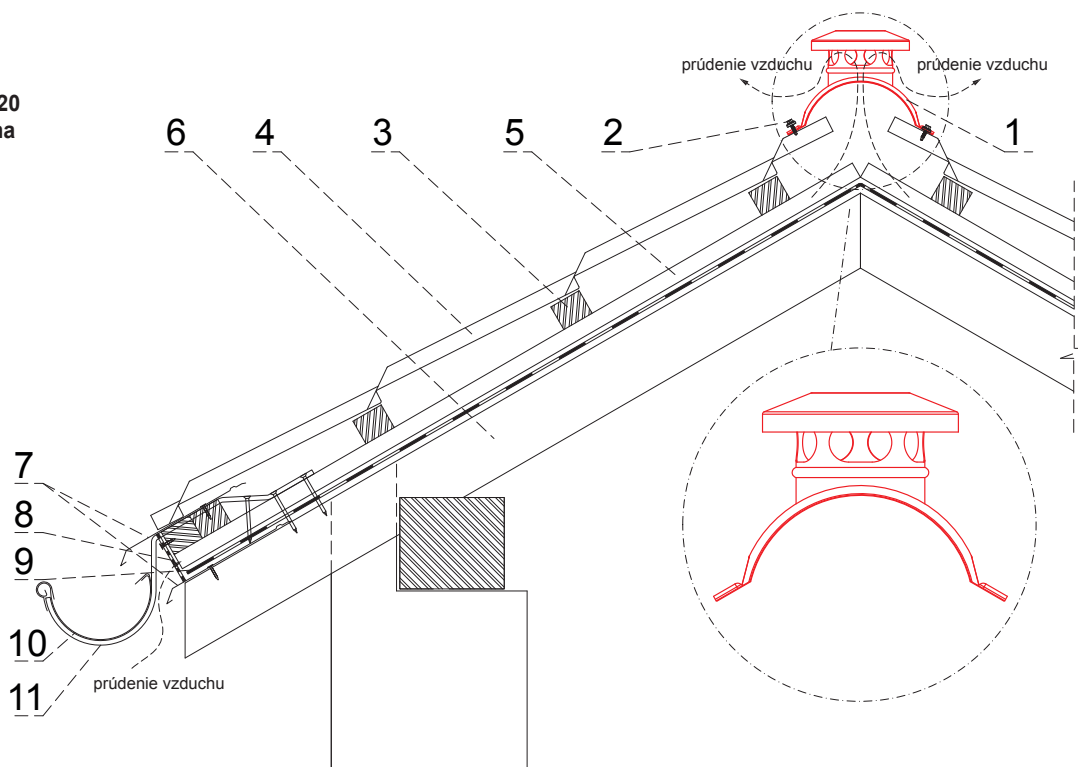

### DETAIL 007

1. tesniaci pás odkvapový
2. tesniaci pás pod hrebenáč
3. hrebenáč
4. farmárska skrutka 4,8x20
5. strešná plechová krytina
6. strešná lata
7. kontralata
8. krokva
9. odkvapový plech
10. ochran. vetrací pás
11. fólia
12. strešný žľab
13. hák

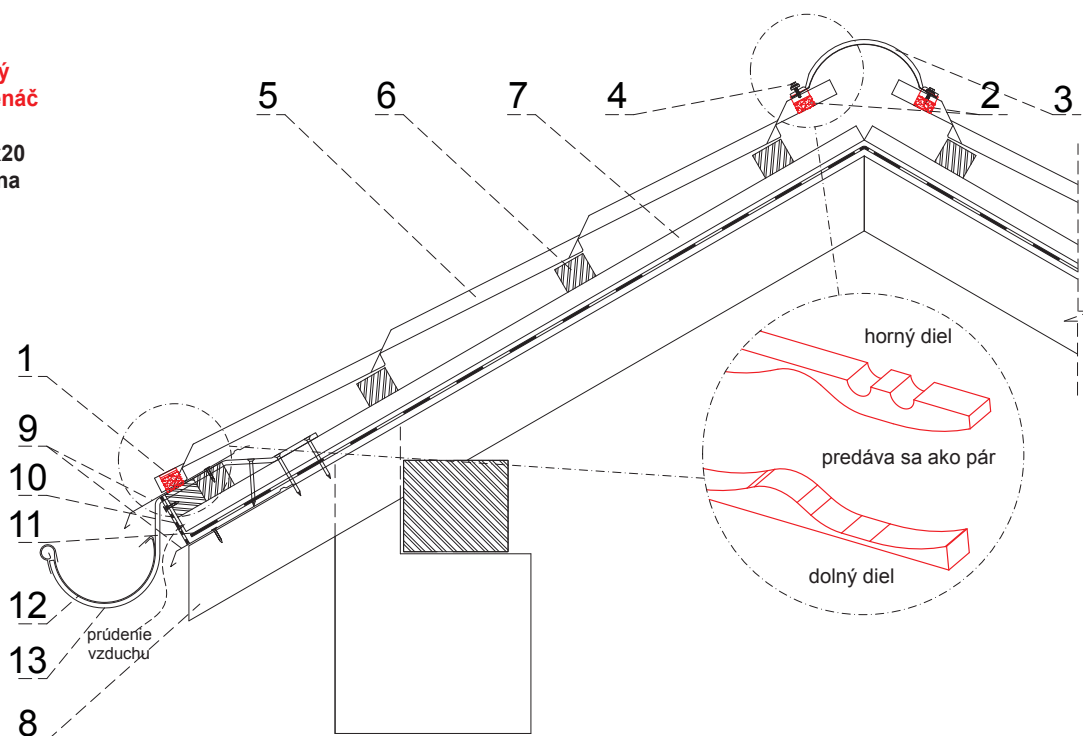

### DETAIL 008

1. komínové odvetranie (N25 pre UNI1, W35 pre UNI2)
2. flexibilná hadica
3. farmárska skrutka 4,8x35
4. strešná plechová krytina
5. strešná lata
6. kontralata
7. krokva
8. odkvapový plech
9. fólia
10. ochranný vetrací pás
11. strešný žľab
12. hák
13. odvetrávacie PVC potrubie

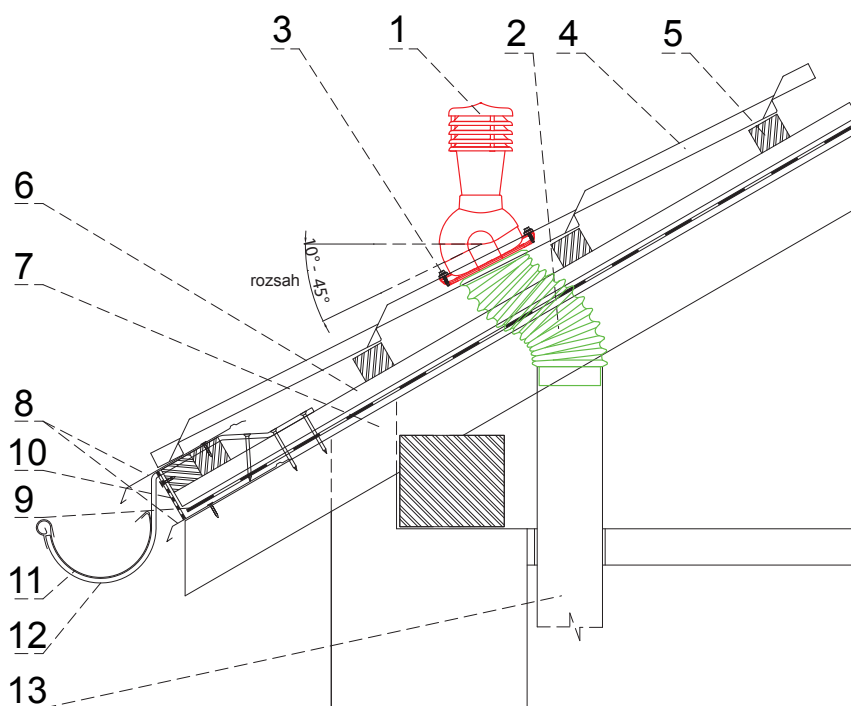

### DETAIL 009

1. odkvapový plech
2. klinec
3. strešná plechová krytina
4. strešná lata
5. kontralata
6. krokva / vzduchová medzera
7. ochranný vetrací pás
8. fólia / poistná hydroizolácia
9. strešný žľab
10. hák

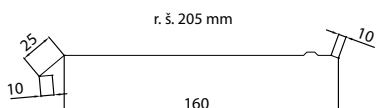
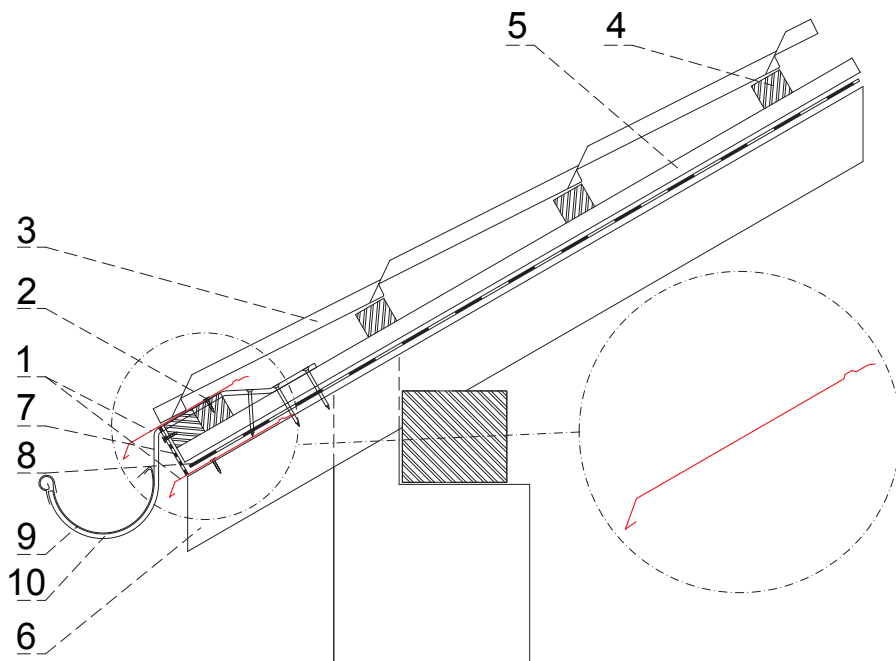

### DETAIL 010

1. krajové lemovanie
2. farmárska skrutka 4,8x20
3. strešná plechová krytina
4. strešná lata
5. kontralata / vzduchová medzera
6. krokva
7. štítová doska
8. fólia / poistná hydroizolácia

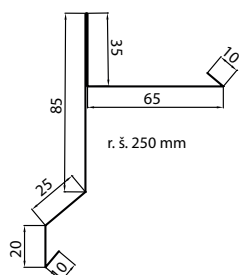
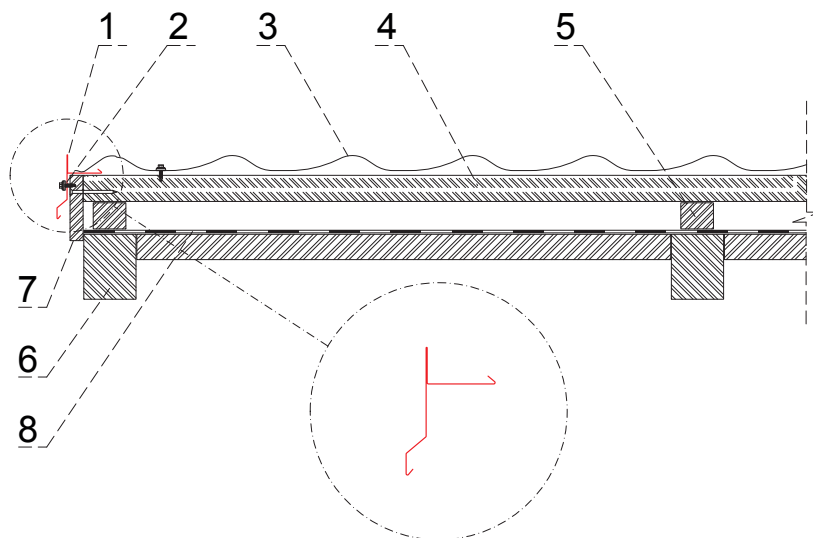

### DETAIL 011

1. úžľabie
2. tesniaci pás úžľabia
3. farmárska skrutka 4,8x20
4. strešná plechová krytina
5. strešná lata
6. kontralata
7. krokva
8. krokva úžľabia
9. fólia / poistná hydroizolácia
10. debnenie úžľabia

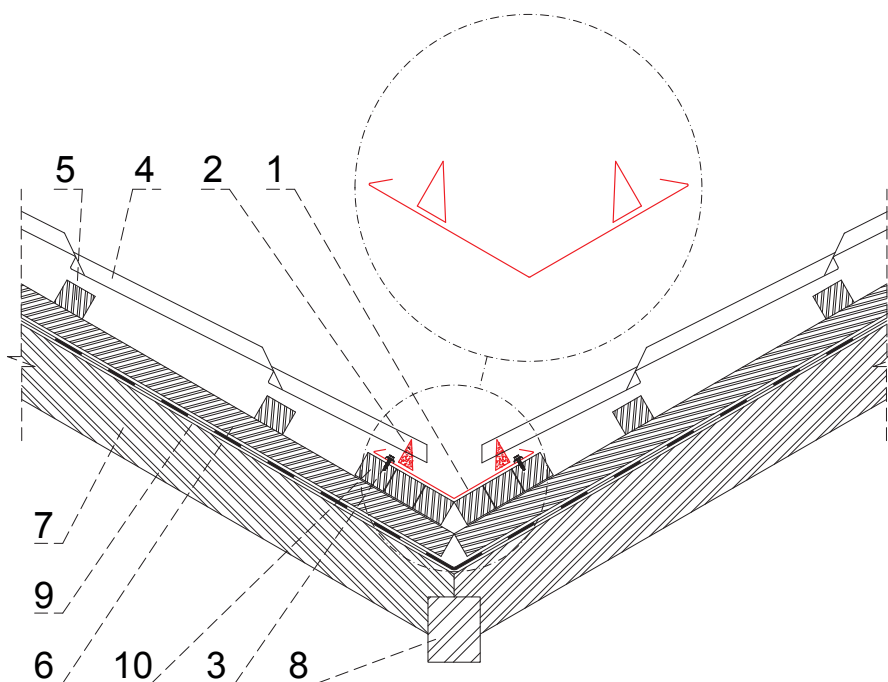
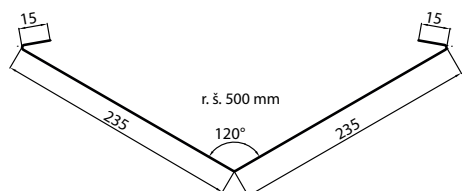

## III. ZÁKLADNÉ USTANOVENIA

- 1.1. Spoločnosť KJG a.s., so sídlom Malinovského 800/131, 916 21 Čachtice, IČO: 31 439 951 (ďalej len „Predávajúci“), vydáva nasledujúce všeobecné obchodné podmienky, ktoré platia pre predaj a dodávky odkvapového strešného systému s príslušenstvom, ľahkej strešnej krytiny, trapézov, hutného materiálu, strešných doplnkov, náradia, strojov a obchodného tovaru súvisiaceho so strešným systémom (ďalej len „tovar“) vykonávaných Predávajúcim na základe rámcovej kúpnej zmluvy (ďalej len „RKZ“) vo vzťahu k podnikateľovi pri výkone jeho podnikateľskej činnosti a štátu, štátnej organizácii, samosprávnej územnej jednotke alebo právnickej osobe zriadenej zákonom ako verejnoprávna inštitúcia, pri ich zabezpečovaní verejných potrieb alebo vlastnej prevádzky (ďalej len „Kupujúci“).
- 1.2. Tieto všeobecné obchodné podmienky ako neoddeliteľnú súčasť RKZ sú neoddeliteľnou súčasťou každej jednotlivej kúpnej zmluvy (ďalej aj „JKZ“ alebo „zmluva“) uzavretej medzi Predávajúcim a Kupujúcim na základe RKZ.

## II. UZAVRETIE KÚPNEJ ZMLUVY

- 2.1. Písomná objednávka Kupujúceho sa považuje za návrh na uzavretie JKZ, pričom každá objednávka Kupujúceho musí obsahovať:
- identifikačné údaje kupujúceho nevyhnutné k vystaveniu faktúry,
  - špecifikáciu objednávaného tovaru (najmä typ, druh, množstvo a rozmery),
  - dodacie miesto, dodaciu lehotu a spôsob dodania tovaru,
  - dátum vystavenia objednávky,
  - meno, priezvisko, funkciu a podpis osoby oprávnenej konať za kupujúceho.
- 2.2. JKZ sa považuje za uzavretú okamihom písomného potvrdenia objednávky Kupujúceho Predávajúcim.

## III. KÚPNA CENA A PLATOBNÉ PODMIENKY

- 3.1. Kupujúci sa zaväzuje zaplatiť Predávajúcemu riadne a včas kúpnu cenu za objednaný tovar. Kúpna cena je stanovená podľa cenníka Predávajúceho (ceny tovaru sa rozumie ceny bez DPH) platného v deň predloženia objednávky Kupujúcim a jej výška bude uvedená Predávajúcim v potvrdení objednávky Kupujúceho vrátane DPH (pri dodaní tovaru v SR) podľa platných právnych predpisov. V nevyhnutných prípadoch, ak je kúpna cena stanovená na základe individuálnej cenovej kalkulácie vychádzajúcej z platného cenníka, je povinný Kupujúci zaplatiť kúpnu cenu do výšky stanovenej cenovou kalkuláciou s tým, že Predávajúci určí konečnú výšku kúpnej ceny podľa vynaložených nákladov, avšak táto nesmie presiahnuť kúpnu cenu stanovenú kalkuláciou. Kupujúci má nárok na zľavu z ceny tovaru vo výške vyplývajúcej z RKZ; ak Predávajúci zmení počas trvania RKZ výšku zľavy Kupujúceho z ceny tovaru, bezodkladne ho o tom písomne informuje. Pri dodaní tovaru v SR účtuje Predávajúci Kupujúcemu k cene tovaru navyše DPH podľa platných právnych predpisov.
- 3.2. Kupujúci má pre odbery tovaru stanovený finančný kreditlimit a splatnosť faktúr v zmysle RKZ, pričom Predávajúci je oprávnený fakturovať kúpnu cenu Kupujúceho dňom dodania, resp. odoslania, tovaru Kupujúcemu. Po prečerpaní kreditlimitu uvedeného v RKZ alebo v prípade nezaplatenia faktúry Kupujúcim v lehote splatnosti je Predávajúci oprávnený prerušiť dodávanie tovaru Kupujúcemu na základe zmluvy ako i nepotvrdiť ďalšiu písomnú objednávku Kupujúceho. V prerušených dodávkach tovaru Predávajúci pokračuje:
- pri prekročení kreditlimitu - po zaplatení najstarších faktúr do výšky prekročenia kreditlimitu a súčasným zaplatení hodnoty požadovaného odberu tovaru,
  - pri nezaplatení faktúry v lehote splatnosti – po jej úplnom zaplatení.
- Predávajúci je oprávnený kedykoľvek v priebehu trvania RKZ zmeniť Kupujúcemu stanovený kreditlimit.
- 3.3. Platba sa považuje za vykonanú včas, pokiaľ bola v lehote splatnosti pripísaná na účet Predávajúceho alebo uhradená v hotovosti v pokladni Predávajúceho.
- 3.4. Ak Kupujúci neuhradí faktúru v lehote splatnosti, je predávajúci oprávnený účtovať mu úroky z omeškania vo výške 0,05 % z nezaplatené sumy za každý deň omeškania.

## IV. DODANIE TOVARU A VÝHRADA VLASTNÍCTVA

- 4.1. Predávajúci je povinný dodať tovar Kupujúcemu v množstve dohodnutom v zmluve a v akosti a vyhotovení, ktoré sa hodi na účel, na ktorý sa tento tovar používa. Tovar dodaný Predávajúcim je Kupujúci povinný prevziať.
- 4.2. Pokiaľ sa zmluvné strany nedohodli inak, je Predávajúci povinný tovar zabaliť alebo vybať na prepravu spôsobom, ktorý je obvyklý pre tento tovar v obchodnom styku.
- 4.3. Dodanie tovaru sa uskutoční v lehote a spôsobom dohodnutým zmluvnými stranami v zmluve.
- 4.4. Pri dodaní tovaru Predávajúcim je povinný zamestnanec Kupujúceho preukázať oprávnenie na prevzatie tovaru.
- 4.5. Ak má byť tovar daný k dispozícii, nenaložený na dopravný prostriedok, v sídle Predávajúceho (resp. príslušnom veľko sklade Predávajúceho, ktorému Kupujúci predložil objednávku) Kupujúcim určenému dopravcovi, je tento povinný preukázať oprávnenie na prevzatie tovaru.
- 4.6. V prípade, ak má byť tovar dodaný Kupujúcemu na dodacie miesto uvedené v objednávke vozidlom Predávajúceho, vyúčtuje Predávajúci Kupujúcemu náklady na dopravu podľa cenníka prepravy platného v deň predloženia objednávky Kupujúcim. Zároveň si Predávajúci vyhradzuje právo, že sa tovar vyzlíž len v dostupnom teréne podľa jeho uváženia.
- 4.7. Pri tovare, ktorý má byť odoslaný Kupujúcemu, vyúčtuje Predávajúci Kupujúcemu náklady na poštovné, ak nie je dohodnuté inak.
- 4.8. Kupujúci sa zaväzuje odobrať tovar v dodacej lehote. V prípade, ak si Kupujúci nesplní svoju povinnosť odobrať tovar v dodacej lehote, vyzve ho Predávajúci na splnenie jeho povinnosti v dodatocnej primeranej lehote. Neodobraním tovaru Kupujúcim ani v dodatocnej primeranej lehote vzniká právo Predávajúceho odstúpiť od zmluvy.
- 4.9. Kupujúci, ktorý nezaplátí do dodania tovaru celú výšku kúpnej ceny nadobudne vlastníctvo k dodanému tovaru až úplným zaplatením kúpnej ceny.

## V. PRECHOD NEBEZPEČENSTVA ŠKODY NA TOVARE

- 5.1. Nebezpečenstvo škody na tovare prechádza na Kupujúceho okamihom, keď prevezme tovar od Predávajúceho, resp. ním určeného dopravcu, alebo ak tak neurobí včas, v čase keď mu Predávajúci alebo ním určený dopravca umožní nakladať s tovarom, pričom Kupujúci o tejto možnosti vedel, a kupujúci poruší zmluvu tým, že tovar neprevezme.
- 5.2. Ak má Predávajúci odovzdať tovar na prepravu Kupujúcim určenému dopravcovi vo svojom sídle v Čachticiach (resp. príslušnom veľko sklade Predávajúceho), od ktorého má Kupujúci tovar prevziať, prechádza na Kupujúceho nebezpečenstvo škody na tovare okamihom odovzdania tovaru tomuto dopravcovi.
- 5.3. V prípade, ak má Predávajúci odoslať tovar Kupujúcemu, prechádza na Kupujúceho nebezpečenstvo škody na tovare okamihom odovzdania tovaru prvému dopravcovi na prepravu do miesta určenia.
- 5.4. Kupujúci je povinný prezrieť tovar bez zbytočného odkladu po prechode nebezpečenstva škody na tovare. Ak sa tovar odoslala Kupujúcemu, má povinnosť prezrieť tovar bez zbytočného odkladu po jeho dopravení do miesta určenia.

## VI. ZODPOVEDNOSŤ ZA VADY A ZÁRUKA

- 6.1. Predávajúci zodpovedá za vadu, ktorú má tovar v okamihu, keď prechádza nebezpečenstvo škody na tovare na Kupujúceho, aj keď sa vada stane zjavnou až po tomto čase. Predávajúci zodpovedá takisto za akúkoľvek vadu, ktorá vznikne po prechode nebezpečenstva škody na tovare na Kupujúceho, ak je spôsobená porušením jeho povinnosti.
- 6.2. Ak kupujúci tovar neprezie alebo nezariadi, aby sa prezrel v čase prechodu nebezpečenstva škody na tovare, môže uplatniť nárok z väd zistiteľných pri tejto prehliadke, len ak preukáže, že tieto vady mal tovar už v čase prechodu nebezpečenstva škody na tovare.
- 6.3. Kupujúci je povinný oznámiť Predávajúcemu vady tovaru bez zbytočného odkladu po tom, čo:
- a/ Kupujúci vady zistil,
  - b/ Kupujúci pri vynaložení odbornej starostlivosti mal vady zistiť pri prehliadke, ktorú je povinný uskutočniť po prechode nebezpečenstva škody na tovare, alebo
  - c/ sa vady mohli zistiť neskôr pri vynaložení odbornej starostlivosti, najneskôr však do dvoch rokov od doby dodania tovaru, prípadne od dňovania tovaru do miesta určenia určeného v zmluve. Pri vadách, na ktoré sa vzťahuje záruka za akost, platí namiesto tejto lehoty záručná doba.
- 6.4. Ak Predávajúci poskytne Kupujúcemu záruku za akost dodaného tovaru, urobí tak vyhlásením v samostatnom záručnom liste, v ktorom bude uvedený i postup pri reklamácii.
- 6.5. Záručná doba začína plynúť odo dňa dodania tovaru. Ak je Predávajúci povinný odoslať tovar, plynie záručná doba odo dňa dňovania tovaru do miesta určenia. Záručná doba neplynie po dobu, po ktorú Kupujúci nemôže užívať tovar pre jeho vady, za ktoré zodpovedá predávajúci.
- 6.6. V prípade dodania tovaru Kupujúcemu s vadami sa výslovne vylučuje použitie ust. § 436, § 437, § 439 ods. 2, 3, 4 a § 441 Obchodného zákonníka a Predávajúci v takomto prípade poskytne Kupujúcemu zľavu z kúpnej ceny alebo odstráni Kupujúcim namietané vady tovaru:
- a/ dodaním chýbajúceho tovaru,
  - b/ opravou tovaru alebo dodaním náhradného tovaru pri odstrániteľných vadách, alebo
  - c/ dodaním náhradného tovaru pri neodstrániteľných vadách.
- 6.7. Predávajúcim poskytnutá zľava z kúpnej ceny musí zodpovedať rozdielu medzi hodnotou, ktorú by mal tovar bez väd, a hodnotou, ktorú mal tovar dodaný s vadami, pričom pre určenie hodnôt je rozhodujúci čas, v ktorom sa malo uskutočniť riadne plnenie. Kupujúci, ktorému bola poskytnutá Predávajúcim zľava z kúpnej ceny, nie je oprávnený požadovať náhradu zisku ušlého v dôsledku nedostatku vlastnosti tovaru, na ktorý sa zľava vzťahuje.
- 6.8. Pri dodaní náhradného tovaru je Predávajúci oprávnený požadovať, aby mu na jeho náklady Kupujúci vrátil vymieňaný tovar v stave, v akom sa mu dodal. To neplatí, ak nemožnosť vrátenia tovaru v stave tam uvedenom nie je spôsobená konaním alebo opomenutím Kupujúceho, alebo ak k zmene stavu tovaru došlo v dôsledku prehliadky riadne vykonanej za účelom zistenia väd tovaru. V prípade, ak pred objavením väd Kupujúci tovar alebo jeho časť predal alebo tovar úplne alebo sčasti spotreboval alebo ho pozmenil pri jeho obvyklom použití, je povinný vrátiť nepredaný alebo nespotrebovaný tovar alebo pozmenený tovar a poskytnúť Predávajúcemu náhradu do výšky, v ktorej mal z uvedeného použitia tovaru prospech.
- 6.9. Zodpovednosť Predávajúceho za vady, na ktoré sa nevzťahuje záruka za akost, nevzniká, ak tieto vady boli spôsobené po prechode nebezpečenstva škody na tovare vonkajšími udalosťami a nespôsobil ich Predávajúci alebo osoby, s ktorých pomocou plnil svoj záväzok.

## VII. VYŠŠIA MOC

- 7.1. Ak po uzatvorení zmluvy nastanú nepredvídateľné a neovplyviteľné okolnosti, ktoré vytvoria trvalú, alebo dočasnú prekážku pre plnenie povinností zmluvných strán z uzatvorenej zmluvy (vis maior), nebude nesplnenie povinností (pri trvalej prekážke) zmluvnou stranou, resp. oneskorené splnenie povinností (pri dočasnej prekážke), považované za porušenie tejto zmluvy a zmluvná strana tak nezodpovedá za prípadné škody, ktoré vzniknú v súvislosti s nesplnením zmluvných povinností. Pokiaľ má vzniknúť prekážka pre plnenie povinností zo zmluvy iba dočasný charakter, zaväzujú sa zmluvné strany pristúpiť k plneniu svojich zmluvných povinností bezodkladne potom, ako táto prekážka zodadne. Každá zmluvná strana je povinná bezodkladne informovať druhú zmluvnú stranu o vzniku vyššie uvedených prekážok.
- 7.2. Za vis maior sa považujú najmä živelné udalosti, svojvoľné konania tretích osôb, štrajky, pracovné vyluky, blokády, vojny (vyhlásené i nevyhlásené), zmena politickej situácie, ktorá vylučuje alebo neprímerane sťažuje výkon práv a povinností zo zmluvy alebo akékoľvek iné podobné udalosti.

## VIII. OCHRANA OSOBNÝCH ÚDAJOV

- 8.1. Kupujúci (pre účely tohto článku aj iná osoba podpísaná na RKZ a objednávke za Kupujúceho) výslovne udeľuje Predávajúcemu, podľa zák. č. 428/2002 Z.z. o ochrane osobných údajov v platnom znení (ďalej len „zákon“), súhlas so spracúvaním jeho osobných údajov uvedených v RKZ a objednávke Kupujúceho.
- 8.2. Kupujúci výslovne udeľuje Predávajúcemu súhlas spracovávať osobné údaje na účely:
- a/ výkonu práv a povinností vyplývajúcich z RKZ a JKZ,
  - b/ vedenie evidencie, ktorej povinnosť vedenia vyplýva Predávajúcemu zo zákona alebo na základe zákona,
  - c/ výkonu marketingovej činnosti.
- 8.3. Kupujúci výslovne udeľuje Predávajúcemu súhlas, aby na účely uvedené v bode 8.2 poskytol jeho osobné údaje tretej osobe, ktorú poveril predmetnou činnosťou.
- 8.4. Kupujúci výslovne udeľuje Predávajúcemu súhlas so spracúvaním osobných údajov:
- a/ na dobu, v ktorej je Predávajúci povinný viesť evidenciu uvedenú v bode 8.2 písm. b/,
  - b/ na dobu, v ktorej je to nevyhnutné na ochranu zákonných práv a právom chránených záujmov Predávajúceho.
- 8.5. Kupujúci berie na vedomie, že jeho súhlas so spracúvaním osobných údajov má právo odvolať a vyžadovať likvidáciu jeho osobných údajov v prípade, že dôjde zo strany Predávajúceho, resp. tretej osoby, ktorej Predávajúci osobné údaje poskytol, k porušeniu povinností vyplývajúcich zo zákona.

## IX. ZÁVEREČNÉ USTANOVENIA

- 9.1. Kupujúci nie je oprávnený previesť či postúpiť bez výslovného súhlasu Predávajúceho práva vyplývajúce mu z RKZ alebo JKZ na tretiu osobu.
- 9.2. RKZ je možné meniť, pokiaľ z týchto všeobecných podmienok nevyplýva inak, len formou písomných dodatkov podpísaných zástupcami oboch zmluvných strán.
- 9.3. Dohodnuté odchylné ustanovenia v JKZ medzi Predávajúcim a Kupujúcim majú prednosť pred ustanoveniami RKZ a týchto všeobecných obchodných podmienok. Právne vzťahy, ktoré nie sú upravené v RKZ, JKZ a ani v týchto všeobecných podmienkach, sa riadia Obchodným zákonníkom a ďalšími všeobecne záväznými právnymi predpismi platnými v Slovenskej republike, s vylúčením použitia kolíznych noriem a s vylúčením aplikácie Dohovoru OSN o zmluvách o medzinárodnej kúpe tovaru /CISG/ zo dňa 11.04.1980 a ich prípadných dodatkov v prípade, že kupujúci má sídlo (miesto podnikania) v inom štáte alebo je tovar dodávaný do iného štátu.
- 9.4. Všetky spory, ktoré vyplývajú z realizácie obsahu RKZ, budú riešené zmluvnými stranami cestou priateľského vyjednávania. Spory, ktoré sa nepodarí vyriešiť vzájomnou dohodou, je oprávnený riešiť (vylúčne) príslušný súd Slovenskej republiky.
- 9.5. Tieto všeobecné podmienky vydáva Predávajúci podľa § 273 Obchodného zákonníka, a to s účinnosťou od 01.01.2017.